

# WABROTECH®



## MODEL WT 40, WT 40H

EN	ORIGINAL OPERATING MANUAL FOR PAINTING
PL	ORIGINALNA INSTRUKCJA OBSŁUGI AGREGATU MALARSKIEGO
DE	ORIGINAL BEDIENUNGSANLEITUNG FÜR DAS MALER
FR	MANUEL D'UTILISATION ORIGINAL POUR UNITÉ
CZ	ORIGINÁLNÍ NÁVOD K OBSLUZE PRO LAKOVACÍ
SK	ORIGINÁLNY NÁVOD NA OBSLUHU K LAKOVACEJ





**EN** Please read and keep this manual. Read carefully before assembling, installing, operating or maintaining the product. Protect yourself and others by following all safety information. Failure to follow the instructions may result in personal injury and/or property damage! Keep these instructions for future reference.

**PL** Proszę przeczytać i zachować tę instrukcję. Przeczytaj uważnie przed przystąpieniem do montażu, instalacji, obsługi lub konserwacji produktu. Chroń siebie i innych, przestrzegając wszystkich informacji dotyczących bezpieczeństwa. Nieprzestrzeganie instrukcji może spowodować obrażenia ciała i/lub zniszczenie mienia! Zachowaj instrukcję do wykorzystania w przyszłości.

**DE** Bitte lesen Sie dieses Handbuch und bewahren Sie es auf. Lesen Sie die Anleitung sorgfältig durch, bevor Sie das Produkt zusammenbauen, installieren, bedienen oder warten. Schützen Sie sich und andere, indem Sie alle Sicherheitshinweise befolgen. Die Nichtbeachtung der Anweisungen kann zu Personen- und/oder Sachschäden führen! Bewahren Sie diese Anleitung zum späteren Nachschlagen auf.

**FR** Veuillez lire et conserver ce manuel. Lisez attentivement avant d'assembler, d'installer, d'utiliser ou d'entretenir le produit. Protégez-vous et protégez les autres en suivant toutes les informations de sécurité. Le non-respect des instructions peut entraîner des blessures corporelles et/ou des dommages matériels ! Conservez ces instructions pour référence future.

**CZ** Přečtěte si prosím tento návod a uschovejte jej. Před montáží, instalací, provozem nebo údržbou produktu si pozorně přečtěte. Chraňte sebe i ostatní dodržováním všech bezpečnostních informací. Nedodržení pokynů může vést ke zranění osob a/nebo škodě na majetku! Uschovejte si tyto pokyny pro budoucí použití.

**SK** Prečítajte si a uschovajte tento návod. Pred montážou, inštaláciou, prevádzkou alebo údržbou produktu si pozorne prečítajte. Chraňte seba a ostatných dodržiavaním všetkých bezpečnostných informácií. Nedodržanie pokynov môže viesť k zraneniu osôb a/alebo poškodeniu majetku! Uschovajte si tieto pokyny pre budúce použitie.

### EN

DEFINITIONS OF PICTOGRAMS USED IN THE INSTRUCTIONS:.....	6
1. SAFETY TIPS .....	6
2. WT 40H/WT40 CONSTRUCTION .....	14
3. SPECIFICATIONS.....	15
4. OPERATION .....	15
5. SETTINGS .....	16
6. COMMISSIONING .....	18
7. SPRAYING TECHNIQUE .....	19
8. INSTALLING THE NOZZLE AND GUARD ON THE SPRAY GUN .....	20
9. NOZZLE SELECTION.....	21
10. NOZZLE TIP SELECTION CHART .....	22
11. IMPORTANT INFORMATION ABOUT NOZZLE WEAR .....	22
12. CLEANING .....	22
13. TROUBLESHOOTING .....	24

### PL

DEFINICJE UŻYTYCH W INSTRUKCJACH PIKTOGRAMÓW: .....	28
1. WSKAZÓWKI BEZPIECZEŃSTWA .....	28
2. BUDOWA WT 40H/ WT40.....	37
3. DANE TECHNICZNE .....	38
4. DZIAŁANIE.....	38
5. USTAWIENIA.....	39
6. URUCHOMIENIE .....	41
7. TECHNIKA NATRYSKIWANIA .....	42
8. INSTALOWANIE DYSZY I OSŁONY NA PISTOLECIE NATRYSKOWYM .....	43
9. WYBÓR DYSZY .....	44
10. TABELA WYBORU KOŃCÓWKI DYSZY .....	45
11. WAŻNE INFORMACJE O ZUŻYCIU DYSZY .....	45
12. CZYSZCZENIE.....	46
13. ROZWIĄZYWANIE PROBLEMÓW .....	48

### DE

DEFINITIONEN DER IN DER ANLEITUNG VERWENDETEN PIKTOGRAMME: .....	51
1. SICHERHEITSTIPPS .....	51
2. WT 40H/ WT40 KONSTRUKTION .....	60
3. SPEZIFIKATIONEN .....	61
4. BEDIENUNG .....	62
5. EINSTELLUNGEN .....	63
6. INBETRIEBNAHME .....	64
7. SPRÜHTECHNIK.....	65
8. INSTALLATION DER DÜSE UND DES SCHUTZES AN DER SPRITZPISTOLE .....	67

9. DÜSENAUSWAHL.....	67
10. AUSWAHLTABELLE FÜR DIE DÜSENSPITZE .....	68
11. WICHTIGE INFORMATIONEN ZUM DÜSENVERSCHLEISS .....	69
12. REINIGUNG69	
13. FEHLERBEHEBUNG .....	72
<b>FR</b>	
DÉFINITIONS DES PICTOGRAMMES UTILISÉS DANS LA NOTICE : .....	75
1. CONSEILS DE SÉCURITÉ .....	75
2. CONSTRUCTION WT 40H/ WT40 .....	84
3. CARACTÉRISTIQUES .....	85
4. FONCTIONNEMENT .....	86
5. PARAMÈTRES.....	87
6. MISE EN SERVICE .....	88
7. TECHNIQUE DE PULVÉRISATION.....	89
8. INSTALLATION DE LA BUSE ET DE LA PROTECTION SUR LE PISTOLET DE PULVÉRISATION .....	91
9. SÉLECTION DE LA BUSE.....	91
10. TABLEAU DE SÉLECTION DE L'EMBOUT DE BUSE .....	92
11. INFORMATIONS IMPORTANTES SUR L'USURE DES BUSES .....	93
12. NETTOYAGE .....	93
13. DÉPANNAGE .....	98
<b>CZ</b>	
DEFINICE PIKTOGRAMŮ POUŽITÝCH V NÁVODU: .....	99
1. BEZPEČNOSTNÍ TIPY .....	99
2. WT 40H/ WT40 KONSTRUKCE .....	107
3. SPECIFIKACE.....	108
4. PROVOZ.....	108
5. NASTAVENÍ .....	109
6. UVEDENÍ DO PROVOZU .....	111
7. TECHNIKA POSTŘIKU .....	112
8. INSTALACE TRYSKY A KRYTU NA STŘÍKACÍ PISTOLI .....	113
9. VÝBĚR TRYSKY.....	114
10. TABULKA VÝBĚRU ŠPIČKY TRYSKY .....	115
11. DŮLEŽITÉ INFORMACE O OPOTŘEBENÍ TRYSEK.....	115
12. ČIŠTĚNÍ .....	116
13. ŘEŠENÍ PROBLÉMŮ .....	122
<b>SK</b>	
DEFINÍCIE PIKTOGRAMOV POUŽITÝCH V PRÍRUČKE.....	:121
1. BEZPEČNOSTNÉ TIPY .....	121
2. WT 40H/ WT40 STAVEBNÍCTVO .....	129
3. ŠPECIFIKÁCIE.....	130
4. PREVÁDZKA .....	130
5. NASTAVENIA .....	131

6. UVEDENIE DO PREVÁDZKY .....	133
7. TECHNIKA STRIEKANIA .....	134
8. INŠTALÁCIA TRYSKY A KRYTU NA STRIEKACIU PIŠTOĽ .....	135
9. VÝBER DYSKY .....	136
10. TABUĽKA VÝBERU HROTU TRYSKY.....	137
11. DÔLEŽITÉ INFORMÁCIE O OPOTREBOVANÍ TRYSIEK .....	137
12. ČISTENIE .....	137
13. RIEŠENIE PROBLÉMOV.....	139
Diagram and CE Declaration.....	143

## DEFINITIONS OF PICTOGRAMS USED IN THE INSTRUCTIONS:



READ THE MANUAL



USE DUST MASKS



WEAR EYE PROTECTION



WEAR PROTECTIVE GLOVES



REMARK! USE GROUNDING



Electric Current Fire Warning



Moving Parts Warning



Warning against subcutaneous injection



Explosion Hazard Warning



Please observe the directions marked with this symbol in the text!



Store separately and dispose of according to environmental standards

## 1. SAFETY TIPS



### General safety instructions for power tools

Be sure to read all tips and regulations. Failure to follow the directions below may result in electric shock, fire, and/or serious personal injury. Keep all regulations and safety instructions carefully for further use. As used in the following text, the term "power tool" refers to power tools that are powered by electricity from the mains (with a power cord) and to power tools that are operated by batteries (without a power cord).

#### 1. Workplace safety

- A. Keep the workstation clean and well-lit. An untidy workplace or an unlit workspace can cause accidents.
- B. Do not operate this power tool in potentially explosive environments containing, for example, flammable liquids, gases or dust. When a power tool is in operation, sparks are generated that can cause ignition.
- C. When using the appliance, make sure that children and other bystanders are kept at a safe distance. A distraction can cause you to lose control of the tool.

#### 2. Electrical safety

- A. The plug of the power tool must match the socket. Do not alter the plug in any way. Adapter plugs must not be used for power tools with a protective earthing connection. Unchanged plugs and matching receptacles reduce the risk of electric shock.

- B. Avoid contact with grounded surfaces such as pipes, radiators, stoves and refrigerators. The risk of electric shock is greater when the user's body is grounded.
- C. The device must be protected from rain and moisture. If water enters the power tool, the risk of electric shock increases.
- D. Never use the cord for other activities. Never carry a power tool by a cord or use a cord to hang the appliance; Also, do not pull the plug out of the socket by pulling on the cord. The cord should be protected from high temperatures, kept away from oil, sharp edges or moving parts of the device. Damaged or entangled cords increase the risk of electric shock.
- E. When working with a power tool in the open air, use an extension cord that is also suitable for outdoor use. Using the correct extension cord (suitable for outdoor use) reduces the risk of electric shock.
- F. If it is unavoidable to use the power tool in a humid environment, use a residual current protective device. The use of a residual current circuit breaker reduces the risk of electric shock.

### 3. Personal safety

- A. When working with a power tool, use caution and perform each operation carefully and with caution. Do not use a power tool when you are tired or under the influence of drugs, alcohol or medication. A moment of inattention with a power tool can cause serious personal injury.
- B. Wear personal protective equipment and safety goggles at all times. Wearing personal protective equipment – a dust mask, footwear with non-slip soles, a hard hat or hearing protection (depending on the type and use of the power tool) – reduces the risk of personal injury.
- C. Unintentional start-up of the tool should be avoided. Before inserting the plug into the socket and/or connecting to the battery pack, as well as before picking up or moving the power tool, make sure the power tool is switched off. Holding a finger on the switch while moving a power tool or plugging in a power tool can cause an accident.
- D. Before switching on the power tool, remove the adjusting tools or wrenches. A tool or wrench found in moving parts of the appliance may lead to personal injury.
- E. Unnatural working positions should be avoided. It is important to maintain a stable working position and balance. In this way, it will be possible to better control the power tool in unforeseen situations.
- F. Appropriate clothing should be worn. Do not wear loose clothing or jewelry. Keep hair, clothing, and gloves away from moving parts. Loose clothing, jewelry or long hair can get caught in moving parts.
- G. If it is possible to install dust extraction and capture devices, make sure that they are connected and will be used correctly. The use of a dust extraction device can reduce the dust hazard.

### 4. Proper handling and operation of power tools

- A. Do not overload the device. Power tools that are provided for this purpose should be used for operation. With the right power tool, you work better and safer in a given performance range.
- B. Do not use a power tool whose on/off switch is damaged. A power tool that cannot be switched on or off is dangerous and must be repaired.
- C. Before adjusting the appliance, changing attachments, or after stopping operation with the tool, pull the plug out of the socket and/or remove the battery pack. This precaution prevents the power tool from being switched on unintentionally.



- D. Keep power tools out of the reach of children when not in use. Do not make the tool available to people who are not familiar with it or have not read these rules. Power tools used by inexperienced people are dangerous.
- E. Proper maintenance of the power tool is necessary. Inspect that the moving parts of the appliance are working properly and are not blocked, or that the parts are not cracked or damaged in a way that would affect the proper operation of the power tool. Damaged parts must be repaired before the appliance can be used. Many accidents are caused by improper maintenance of power tools.
- F. Power tools, attachments, auxiliary tools, etc., should be used in accordance with these recommendations. The conditions and type of work to be performed must be taken into account. Misuse of the power tool can lead to dangerous situations.

## 5. Service

- A. Have your power tool repaired only by a qualified professional and using original spare parts. This ensures that the security of the device is maintained.

## Occupational Safety Tips for Airless Nozzles

The following warnings apply to the setting, use, grounding, maintenance, and repair of this appliance. An exclamation mark indicates a general warning, while a danger symbol indicates the existence of a risk associated with the procedure. When these symbols appear in the body of the manual or on labels, refer back to the warnings listed here. Hazard symbols and warnings related to a specific product may appear in the appropriate places in this user manual that are not described in this section.

## FIRE AND EXPLOSION HAZARD



Flammable vapours from solvents and paints in the work area can ignite or explode. To prevent the outbreak of fire or explosion, you should:



1. Avoid spraying flammable and combustible materials near open flames or ignition sources, e.g. cigarettes, outdoor motors and electrical appliances.
2. Paint or solution flowing through the equipment can be the cause of static electricity. Static electricity poses a risk of fire or explosion in the presence of paint or solvent vapors.
3. Check that all containers and collection systems are grounded to prevent static discharge. Do not use bucket linings if they are not antistatic or conductive.
4. Do not use paints or solvents containing halogenated hydrocarbons.
5. Ensure that the spraying area is well ventilated. Maintain an adequate flow of fresh air in this space. Store the pump module in a well-ventilated area. Do not spray on the pump module.
6. Do not smoke cigarettes in the spray area.
7. Do not use light switches, motors, or similar spark-generating products in the spray area.
8. Keep the area clean. It must not contain containers of paint or solvents, rags or other flammable materials.
9. Check the composition of the paints and solvents to be sprayed. Refer to all Material Safety Data Sheets (MSDS) and stickers on paint and solvent containers. Follow the paint and solvent manufacturer's safety instructions.
10. There should be working fire extinguishing equipment on site.
11. The sprayer generates sparks. If flammable liquid is used in or near the sprayer or for rinsing or

cleaning, keep the sprayer at least 6 m away from explosive vapors.



## ELECTRICAL SAFETY



1. Power tool plugs must match the sockets. It is forbidden to modify the plugin in any way. Do not connect any adapters (adapters) to grounded power tools. The use of unmodified plugs and fitted outlets reduces the likelihood of electric shock.
2. Grounded tools must be connected to a properly installed and grounded outlet in accordance with all standards and ordinances. It is forbidden to remove the grounding plug or modify the plug in any way. Do not use any plug adapters. If in doubt as to whether the outlet is properly grounded, consult a qualified electrician. If power tools start to run incorrectly or break, grounding provides a way for low-resistance electricity to be dissipated from the user.
3. Avoid body contact with grounded surfaces such as pipes, heaters, refrigerators. When the user's body is grounded, the likelihood of electric shock increases.
4. Do not expose power tools to rain or moisture. Water entering the power tool increases the risk of electric shock.
5. Use cables as intended. Never use the wiring to carry, drag, or unplug the power tool from the outlet. Keep the cable away from heat, oil, sharp edges, and moving parts. Replace damaged cables immediately. Damaged or tangled cables increase the risk of electric shock.
6. When using the power tool outdoors, use extension cords suitable for outdoor use. The use of cables adapted for outdoor use reduces the likelihood of electric shock.



## HAZARD OF SUBCUTANEOUS INJECTION



A high-pressure spray can cause toxins to be injected into the body and cause serious injury. If this happens, you should seek medical attention from your surgeon immediately.

1. The gun must not be pointed at people or animals; They are also not allowed to be sprayed.
2. Do not bring your hands or other parts of your body near the exhaust nozzle. For example, you should not attempt to stop the leak with any part of your body.
3. Always use the nozzle tip cover. Do not spray when the nozzle tip guard is not in place.
4. WABROTECH nozzles should be used.
5. Care is required when cleaning and replacing nozzle tips. If the tip of the nozzle becomes clogged during spraying, perform a decompression procedure to turn off the unit and relieve pressure before removing the tip of the nozzle for cleaning,
6. Do not leave the appliance unattended when it is connected to the power supply or under pressure. When the device is not in use, turn it off and perform the decompression procedure.
7. Inspect hoses and other parts for damage. Damaged hoses or parts must be replaced.
8. The system can generate a pressure of 23 MPa (227 bar). Use WABROTECH spare parts and accessories with a minimum rating of 23 MPa (227 bar).
9. When the appliance is not in use, the trigger lock must be engaged. Check that the trigger lock is functioning properly.
10. Before starting the device, check that all components are securely connected.

11. Refer to the procedures for rapid stopping and decompression. Be sure to read the controls carefully.



## **HAZARD OF ALUMINIUM COMPONENTS UNDER PRESSURE**

The use of fluids in pressurized equipment that are not intended to come into contact with aluminum can cause a strong chemical reaction and lead to the device bursting. Failure to follow this warning could result in death, serious personal injury, or property damage.



1. Do not use 1,1,1-trichloroethane, methylene chloride, other fluorinated hydrocarbon solvents, or liquids containing such solvents.
2. Many other fluids may contain chemicals that can react with aluminum. For compliance information, please contact your material supplier.



## **HAZARD OF MOVING PARTS**

Moving parts can pinch, cut, or cut fingers and other parts of the body.



1. Keep out of moving parts.
2. Do not operate the equipment without protective guards and covers in place.
3. Pressurized equipment can start without warning. Before inspecting, moving, or servicing equipment, perform a decompression procedure and disconnect all power sources.

## **HAZARD FROM IMPROPER USE OF THE APPLIANCE**

Improper use of the equipment can lead to death or disability.



1. Always use appropriate gloves, an eye shield, and a respirator or mask when painting.
2. Do not operate the appliance or spray near children. Keep children away from the appliance.
3. Do not exceed the normal range or place the device on unstable ground. Good posture and balance must be maintained.
4. You need to stay focused and focus on the task at hand.
5. Do not leave the appliance unattended when it is connected to the power supply or under pressure. When the device is not in use, turn it off and perform the decompression procedure.
6. Do not operate the equipment when you are tired or under the influence of drugs or alcohol.
7. Do not bend or overbend the hose.
8. Do not expose the hose to temperatures or pressures in excess of the values recommended by WABROTECH
9. Do not use the hose to move or lift equipment.
10. Do not spray if the hose is shorter than 15 m.

## PERSONAL PROTECTIVE EQUIPMENT



Wear appropriate protective equipment while in the work area to help prevent serious injuries, including eye injury, hearing loss, toxic fumes, and burns.



These measures include, but are not limited to: safety goggles, breathing apparatus, protective clothing and gloves in accordance with the recommendations of the liquid and solvent manufacturer.



When handling power tools, be vigilant, watch what you do and use common sense. Do not use power tools when you are tired or under the influence of drugs, alcohol or medication. A moment of distraction while handling power tools can result in serious injury.

1. Wear safety equipment. Always wear safety goggles. Protective measures such as a dust mask, non-slip shoes, a hard hat or ear protectors, if used properly, will limit personal injury.
2. Avoid accidental switching. Before plugging in the appliance, make sure the circuit breaker is in the OFF position. Placing your finger on the switch during handling or plugging in appliances with the circuit breaker in the ON position increases the risk of accidents.
3. Remove the adjusting key before turning on the appliance. A wrench attached to a rotating part of the tool may result in personal injury.
4. Do not overstretch. Adopt a stable position during operation. This ensures better control of the power tool in case of unexpected situations.
5. Wear appropriate attire. Do not wear loose items of clothing or jewelry. Keep hair, clothing, and gloves away from moving parts. Loose clothes, jewelry or long hair can get caught in and stuck in moving parts.
6. If dust extraction and collection instruments are supplied, make sure they are connected and used properly. The use of these devices can reduce the risk associated with dust.



**MEDICAL ALERT** – Injuries caused by airless spray

If the liquid penetrates the skin, **CALL AN AMBULANCE IMMEDIATELY. THIS SHOULD NOT BE TAKEN LIGHTLY.**

High-pressure fluids from the sprayer or spills have enough force to penetrate the skin and can cause very serious injury, which can lead to amputation.

**ALWAYS** set the gun safety lock to the "locked" position when not in use, as well as before maintenance or cleaning.

**NEVER** remove or alter any part of the gun.



**ALWAYS** remove the spray device **NOZZLE** when cleaning. Flush the appliance **AT THE LOWEST POSSIBLE PRESSURE.**

**ALWAYS** check the operation of all gun safety devices before each use. Be very careful when removing the spray nozzle or hose from the gun. In the connected system, the fluid is pressurized. If the nozzle or system is connected, the decompression procedure must be used.

**ALWAYS** keep the nozzle guard on the gun when spraying. The nozzle guard warns of danger and protects against accidentally placing your fingers or any part of your body close to the nozzle of the sprayer.

Extreme care should be taken when cleaning and when replacing the nozzle of the sprayer. If the nozzle of the sprayer is clogged, lock the gun immediately. **ALWAYS** follow the **DECOMPRESSION**

**PROCEDURE**, then remove the nozzle of the sprayer and clean it. **NEVER** wipe off any material that has accumulated around the nozzle.

## Risks of Toxic Liquids



**ALWAYS** remove the nozzle cover and nozzle for cleaning after shutting off the pump and depressurizing using the **DECOMPRESSION PROCEDURE**.

Risky liquids or toxic fumes can cause serious injury or even death if splashed on the eyes or skin, or if inhaled or swallowed. It is important to know the dangers of the liquid you are using. Hazardous liquids must be stored and disposed of in accordance with manufacturer's guidelines and local, regional and national guidelines.

**ALWAYS** use safety goggles, gloves, clothing, and respirator as recommended by the fluid manufacturer.

## Hoses:

Tighten all fluid connections securely before each use. High pressure can tear a loose connection or cause spray fluid to escape from the joint, which can result in severe personal injury.

Use only spring-protected hoses. The spring protector helps protect the hose from looping or other damage that could cause the hose to break and cause spray-related injuries. Do not allow hoses to loop or crease, or to vibrate on rough, sharp and hot surfaces.

For hydrodynamic applications, use only electrically conductive hoses. Check that the gun is grounded with hose connections. Use only hydrodynamic high-pressure hoses with static wire, approved for 3000 psi.

**NEVER** use a damaged hose or it may cause damage or rupture to the hose and spray injuries or other serious personal injury or property damage. Before each use, inspect the entire hose for cuts, leaks, abrasions, bulges, or damage or displacement of connections. In these situations, the hose should be replaced immediately.

**NEVER** use tape or other materials to repair the hose as it will not withstand the high pressure of the fluid. **NEVER RECONNECT THE HOSE**.

## When spraying and cleaning with flammable paints and thinners

1. When spraying flammable liquids, the unit must be at least 6 m away from the spray area in a well-ventilated area. The ventilation power should be adequate to prevent the accumulation of fumes.
2. To eliminate electrostatic discharge, ground the sprayer device, paint bucket, and spray object. Only use hydrodynamic high-pressure hoses approved for 227 bar.
3. Remove the spray nozzle before rinsing. Hold the metal part of the gun to the side of the metal bucket and use the lowest possible fluid pressure when rinsing.
4. Never apply high pressure when cleaning. **USE MINIMUM PRESSURE**.
5. Do not smoke in the shower/clean area. **NEVER** use cleaning solvents with a flash point below 60 degrees C. Some of them are: acetone, benzene, ether, gasoline, kerosene. To make sure, contact your supplier.

## CONNECTION TO THE POWER SUPPLY

The mains voltage must correspond to the voltage indicated on the rating plate of the appliance. Under no circumstances should the tool be used if the power cable is damaged. A damaged cord must be replaced immediately by an authorized Customer Service Center. Do not attempt to repair a damaged cord yourself. The use of damaged power cables can lead to electric shock.

**IMPORTANT:** use only a three-wire extension cord that has a grounding plug with two pins and a hole and a socket into which the appliance plug can be inserted, with two holes and a pin. Make sure the extension cord is in good condition. When using an extension cord, you should be sure that it has sufficient parameters to conduct the current that the device may draw. A cable with too weak parameters will cause a drop in the mains voltage, resulting in power losses and overheating. It is recommended to use a wire with a cross-section of  $3 \times 1.5$  mm. If the extension cord is to be used outdoors, it must be marked W-A after the wire type has been determined. For example, the designation SJTW-A would indicate that the cable is suitable for outdoor use.

## GROUNDING TIPS

**WARNING:** Installing the grounding plug inadequately increases the risk of electric shock.

### 1. Containers

When working with solvent-based materials and oil-based fluids, only use conductive metal containers and place them on grounded surfaces such as concrete. Containers of material should not be placed on surfaces that are not grounding, such as rubber, cardboard.



### 2. Ground

Metal containers must be grounded by connecting the earthing wire connecting the container and the earth electrode.

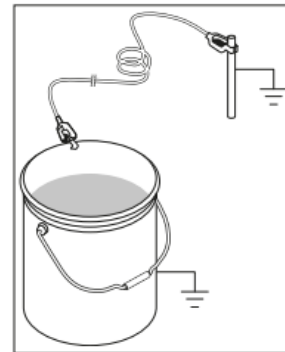

### 3. Grounding during rinsing operations

During start-up, rinsing and post-mortem cleaning activities, the spray gun should be pressed against a metal container in order to ground the entire system of the appliance including the hose and gun.

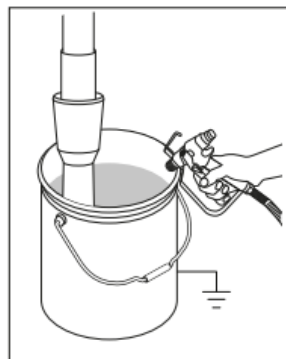

## MAINTENANCE TIPS AND UNIT CONSTRUCTION

1. Avoid operating an airless chiller without material, as this can lead to air in the machine system or even damage to the equipment.
2. If the seal is damaged, as indicated by a leak from the pump, or if the unit does not pressurize, contact service to resolve the issue.
3. The chiller is equipped with a filter that must be cleaned after each use of the chiller. If the filter is completely blocked, then the power panel and pressure sensor may be burned. In this situation, the fuse is not able to protect the electrical board and the pressure sensor.
4. The nozzle should be replaced after 4000 - 5000 m<sup>2</sup> depending on the abrasion of the paint.

### 2. WT 40H/ WT 40 CONSTRUCTION

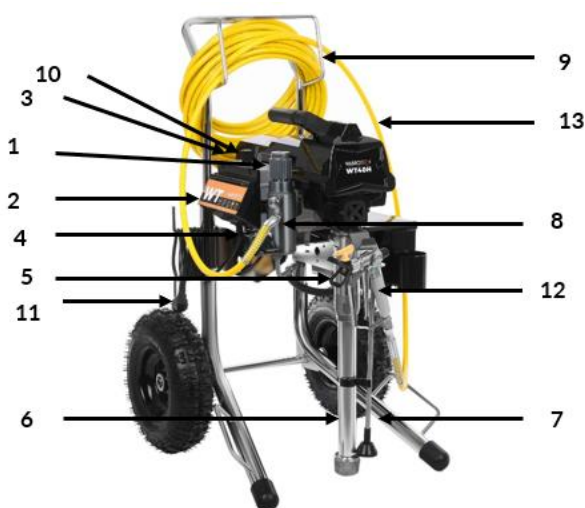

1	Filter housing (collector filter inside**)	The manifold filter reduces nozzle clogging.
2	Digital Pressure Display(Under Cover)	WT40H and larger models with digital pressure display.
3	Pressure Regulator	It allows you to adjust the pressure to different demands.
4	Work Valve	<ul style="list-style-type: none"> <li>●The valve in the downward-facing position triggers the overflow work from the suction pipe to the discharge pipe.</li> <li>●A valve in a parallel position directs the pressurized material to the painting hose.</li> <li>●Automatically relieves pressure system in case of over-pressure situation</li> </ul>
5	Pump (piston rod and V** seal inside)	He pulls the material and pushes it into the hose. Drains fluid from the system when depressurizing.

6	Suction Pipe Suction hose* Suction filter	It takes the material from the paint container to the pump (the pipe must be screwed tightly, otherwise the air will get inside, so the pressure will not be able to reach the desired high level).  The suction filter reduces the possibility of clogging the nozzle and the ingress of contaminants into the system
7	Hose / overflow pipe	The material is extracted from it during washing
8	Hose outlet	Allows you to connect a paint hose
9	Handle	Makes it easy to transport. Only in WT40H
10	Switch	Power On/Off
11	Power plug	EU Power Plug
12	Airless Spray Gun	Allows paint to be applied.
13	High Pressure Hose	Transports high-pressure material from the pump to the spray gun

\* consumable parts

### 3. SPECIFICATIONS

Engine model / power	WT40H, WT40/3000 W BRUSHLESS MOTOR
Flow	4,00l/min
Maximum nozzle size	1 pistol - 0.033", 2 pistols - 0.021"
Maximum Operating Pressure	227 bar/3290 PSI
Net/Gross Weight	33/40 kg
Voltage/Frequency/Fuse	230v/50Hz/20C
Maximum Hose Length	90 m
Yardage	140 000 m2/year





### 4. OPERATION

<p><b>Trigger lock</b> Always engage the trigger lock when you have finished spraying to prevent accidental activation of the gun by hand or if it is dropped or bumped.</p>	
--	--

#### Pressure Relief Procedure

Follow this **procedure to remove excess pressure** each time you stop spraying and before cleaning, inspecting, servicing, or transporting equipment.



<p>1. Turn off the power and unplug the power cable.</p> 	<p>1. Turn the supply valve to the flow position to relieve pressure.</p> 
<p>2. Hold the gun firmly against the side of the bucket.</p> 	<p>3. Engage the trigger lock.</p> 





## REMARK!

Leave the feed valve in the overflow position until you are ready to spray again. If you suspect that the spray nozzle or hose is clogged, or that the pressure has not been fully released after following the steps above, **VERY SLOWLY** loosen the nozzle protector or hose end to gradually reduce the pressure, then loosen completely. Clean the hose or clogged nozzle. If we see that the nozzle is clogged, the first fastest option is to turn it 180 degrees and press the trigger directing the outlet into the bucket.





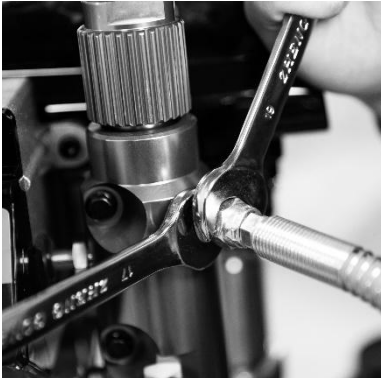

To clean the nozzle thoroughly, pull it out completely. Remember to drain the pressure and turn off the chiller before removing it. Later, you need to unscrew the nozzle holder, then you can pull out the nozzle along with the nozzle gasket. The replaced elements can be washed in warm water with liquid.



## 5. SETTINGS

1. Prepare the paint according to the manufacturer's recommendations. This is probably one of the most important steps towards trouble-free use of the chiller! Check the nozzle and pressure recommended by the manufacturer in the technical data sheet of a given paint. Remove any coatings that may have formed on top of the paint. If necessary, dilute the paint (according to the manufacturer's recommendations). Finally, strain the paint through a thin nylon filter bag (available from most paint retailers) to remove particles containing contaminants that could clog the spray tip or damage the seal.

<p>1. Tighten the nozzle holder (including the nozzle and nozzle gasket inside) onto the 7/8" thread of the gun.</p> 	<p>1. Unwrap the hose and connect one end to a 1/4" thread gun. Use two wrenches to make tightening secure.</p> 
<p>2. Connect the other end of the chiller hose.</p> 	<p>3. Before each use and approximately every 2-3 hours, apply 2-3 drops of petroleum jelly oil, which you will find in the set with the unit, directly to the piston through the hole above the pump. Do this every time you use the chiller.</p> 
<p>4. Check the electrical service. Make sure the electrical outlet is properly grounded. Longer extension cords can affect the performance of the chiller. Use more spray hose (up to an additional 45 meters) rather than a longer extension cord. Working on a poor-quality extension cord causes damage to the control unit.</p>	<p>5. Plug in the chiller. First, make sure that the on/off switch is set to off and the pressure control potentiometer is turned completely counterclockwise. Plug the chiller into a grounded electrical outlet that is at least 3m away from the spray area to reduce the risk of igniting sparks, spraying fumes, or dust particles. Clockwise: stronger/higher pressure  <b>Counterclockwise: Weaker/Lower Pressure</b></p>

## 6. COMMISSIONING

<p>1. First, make sure the ON/OFF switch is in the OFF position.</p>	<p>2. When starting the generator for the first time, the potentiometer is set to low pressure. You should start with this by slowly increasing to reach the value you need.</p>
<p>3. Place the suction hose along with the drain pipe in a container of water.</p> 	<p>4. The operating valve should first be set vertically downwards in the overflow position.</p> 
<p>5. Plug the generator into a grounded cable outlet.</p> 	<p>6. Turn on the device.</p> 
<p>7. Tighten the pressure regulator clockwise until the desired value is reached.</p>	<p>8. Turn off the power switch.</p>
<p>9. Transfer the 2 pipes to the paint container and submerge them completely.</p> 	<p>10. Turn the power switch (ON).</p> 

<p>11. When you see paint coming out of the drain tube:</p> <ul style="list-style-type: none"> <li>• Point the gun at the waste bin.</li> <li>• Unlock the pistol trigger lock.</li> <li>• Pull and hold the trigger of the gun.</li> <li>• Rotate the work valve to the spray position.</li> </ul> 	<p>12. Continue to keep the gun pointed at the waste bin until you see that only paint is coming out of the gun.</p> 
<p>13. Release the trigger. Engage the trigger lock.</p>	<p>14. You can graft both tubes together.</p>

## 7. SPRAYING TECHNIQUE

The key to good painting is to cover the entire surface evenly. In the case of spray painting, this is done by making even movements, moving your hand at a constant speed, and keeping the spray gun at a constant distance from the surface to be painted.

As much as possible, hold the spray gun at right angles to the surface. This means that you should move your entire arm back and forth, not just bend your wrist.

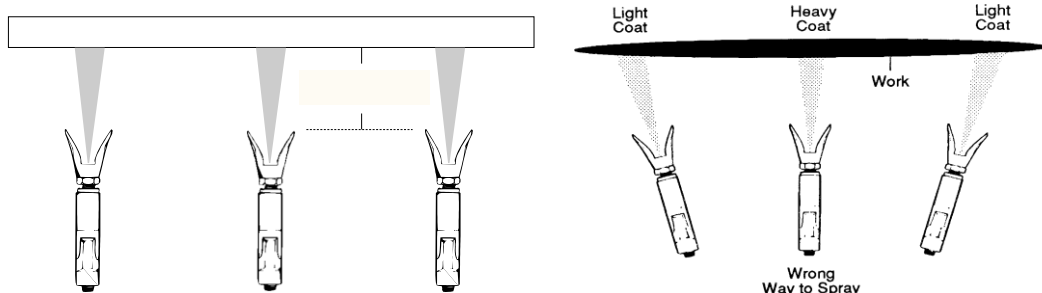

Hold the spray gun perpendicular to the surface, otherwise the paint will be applied thicker in some areas than in others.

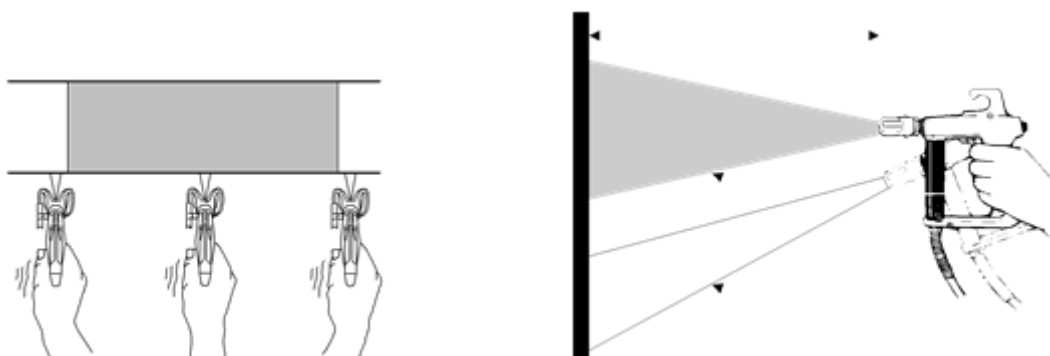

In most cases, the best spray distance is around (25-30cm) between the spray tip and the surface.

Turn the spray gun off at the end of each stroke and turn it back on at the beginning of the next. This prevents the formation of streaks, reduces paint consumption, and also ensures a better-looking work. (See picture below)

The correct speed of movement of the gun will allow the full, wet coating to be applied without streaks. Applying each stroke 40% higher than the previous one will ensure that the right amount of paint is applied. Spraying in a uniform motion pattern alternating from right to left and then left to right provides a professional finish. (See image on the right). One way to do this is to point the spray nozzle at the edge of the last applied belt before turning on the gun.

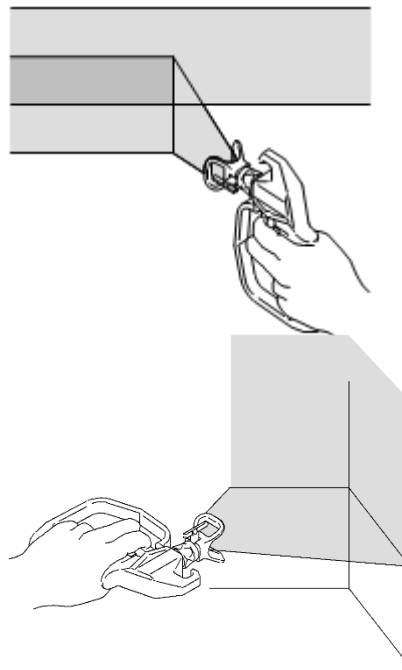

When taking a short break from painting (up to 1 hour), lock the trigger of the gun, reduce the pressure to minimum (zero), and return the spray valve to the overflow position. Switch off the chiller and remove the plug from the socket. Refer to the procedure for removing excess pressure.

For interior corners, such as a bookcase or the inside of a cabinet, point the gun toward the center of the corner to spray the paint. Choosing such a spray pattern will ensure that the edges on both sides are evenly painted.

## 8. INSTALLING THE NOZZLE AND GUARD ON THE SPRAY GUN

1. Engage the trigger lock.
2. Check that the nozzle, gasket, and guard are assembled in the order shown.



3. The nozzle must be inserted into the cover as far as it will go, fitting perfectly into the nozzle stem.



4. Install the nozzle and guard onto the gun. **Tighten the lock nut. Rotate the nozzle with the arrow in the direction of the paint outlet.**



## 9. NOZZLE SELECTION

### Selecting the Nozzle Bore Size

Nozzles with different orifice sizes are available to spray different liquids. The unit includes 517 and 519 nozzles for use on certain acrylic and latex paints, among others. For narrow or smaller areas (cabinet, fence, railings), nozzles with a narrower spray angle are recommended for greater accuracy and control. For large areas (ceilings/walls), a nozzle starting with 5\*\* or 6\*\* will be the best choice. This choice will allow you to cover large areas faster. How to understand nozzle numbering?

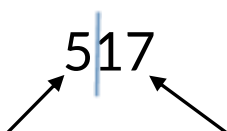

After multiplying by 5, the result is the width of the painting strip at a distance of about 30 cm from the wall; $5 \times 5 = 25 \text{ cm}$	17 is the diameter of the nozzle orifice in thousandths of an inch, or 0.017".
---	--

Using a good quality spray nozzle, properly sized for your painting project, is crucial to achieving good spray results. The spray nozzle controls the amount of paint applied. When choosing a nozzle, you need to decide on the size of the orifice, based on three factors:

1. **Paint used**
2. **Painted surface**
3. **Skill of the operator of the device**

Choose a chiller based on the types of coatings you will be spraying, and make sure that the largest tip (orifice size) you intend to use is within the maximum tip size range that the chiller can handle.

It is always better to choose a machine with a larger capacity, for example, if you plan to use a 0.48mm (0.019") tip frequently, the aggregate capacity should be one more tip hole - 0,53mm (0.021" tip). Wear of the end result in an increase in the size of the hose tip.

### Choosing the Right Nozzle

Consider the coating and the surface to be sprayed. Make sure you are using the best nozzle opening size for your coating and the best nozzle width for that surface. You can find this information in the technical data sheet of the paint in question.

### Nozzle orifice size

The size of the nozzle orifice controls the flow rate - the amount of paint that comes out of the gun.

#### A valuable note:

Use larger nozzle orifice sizes with thicker coatings and smaller nozzle orifice sizes with thinner coatings.

The width of the nozzle determines the width of the paint strip. Narrower nozzles provide a thicker coating, while wider nozzles provide a thinner paint coating.

## 10. NOZZLE TIP SELECTION CHART

Nozzle size	Width of the belt to be applied in cm					Use	Filter type
	Inches	10	15	20	25		
0.011"	211	311	411	511	611	Stain, varnish, primer	Mesh 150
0.013"	213	313	413	513	613		
0.015"	215	315	415	515	615	Primer paint	Mesh 100
0.017"	217	317	417	517	617	Latex Paint / Acrylic / Enamel	Mesh 60
0.019"	219	319	419	519	619		
0.021"		321	421	521	621		
0.023"		323	423	523	623	Façade paints, silicone	Mesh 30
0.025"		325	425	525	625		
0.027"			427	527	627		
0.029"		329	429	529	629	Finishing coats	No filter
0.031"		331	431	531	631		
0.033"		333	433	533	633		
0.035"		335		535			
0.043"	243	343	443	543	643		

## 11. IMPORTANT INFORMATION ABOUT NOZZLE WEAR

It is important to replace the nozzle when it wears out. This ensures a precise spray pattern, maximum efficiency and quality finish. As the tip wears out, the hole size increases and the width of the spray pattern decreases.

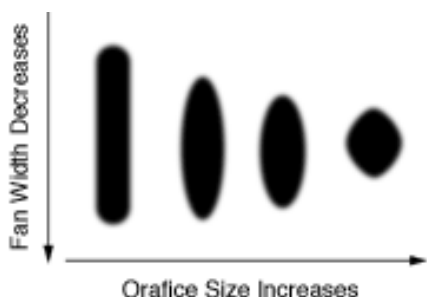

The life of the nozzle varies depending on the coating. You can extend its life by spraying at the lowest pressure, which breaks down (atomizes) the coating (however, it is worth following the recommendations of paint manufacturers)

**Recommended latex tip replacement:** after 4000-5000m<sup>2</sup>





## 12. CLEANING

As with other sprayers, the unit must be thoroughly cleaned. Otherwise, it won't work properly. Clogging of specific parts is the most common cause of problems. Following the instructions below will ensure that your chiller runs smoothly.

**Carry out the depressurization procedure.**

**Remove the siphon tube set from the paint and place in the fabric softener.**

**Note: Use water for water-based paints and a specialized formulation such as GRACO's PUMP ARMOR for solvent-based paints**

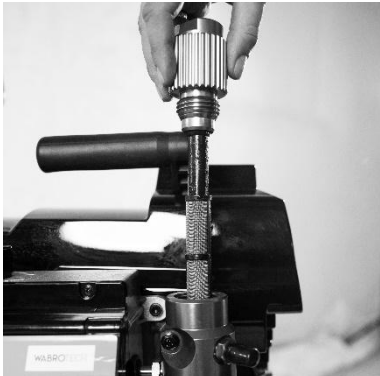
<p>1. Turn on the power, turn the work valve horizontally, clean the hose and gun.</p> 	<p>2. Increase the pressure to about half of the maximum pressure, turn off the trigger safety, squeeze the trigger of the gun until flushing fluid appears.</p>
<p>3. Place the gun over the cleaning fluid container, squeeze the gun trigger to flush the system thoroughly</p> 	<p>4. Turn the work valve down to open the circuit and allow the flushing fluid to circulate only through the chiller to clean the drain tube</p> 
<p>5. Lift the drain tube and transfer it to an empty clean bucket. Replace the cleaning fluid/water with clean water in a bucket with a suction pipe. Repeat the procedure with cleaning on the hose mode, but this time direct the liquid coming out of the gun into an empty bucket until clean water comes out. Change the operating mode to clean to pour liquid from a full bucket to an empty one with a discharge tube. If the liquid is clear, the process is complete.</p>	<p>6. Turn the work valve to paint to remove the liquid from the hose. Turn off the power.</p> 
<p>7. Turn the work valve down to open the drain valve. Unplug the chiller.</p> 	<p>8. Remove the filters from the gun and aggregate. Clean and check, reinstall filters.</p> 
<p>9. For water flushing, we encourage you to rinse again with petroleum jelly oil to leave a protective coating to prevent freezing or corrosion.</p>	<p>10. If the unit will be stored for more than 14 days, after thoroughly cleaning the unit, we recommend that you preserve the unit with more petroleum jelly oil. Place a</p>



	<p>bucket with about 2 liters of petroleum jelly oil under the suction pipe. Now we put 2 pipes inside. We turn on the cleaning mode and when we see that the oil starts to flow out through the drain pipe, we turn off the chiller, leaving the oil inside. This will help prevent wet parts from jamming, corroding, or rusting. Before the next use, rinse the chiller with water in the same way and when you see that you have extracted all the oil from the device, you can leave it for the next use.</p> 
<p>11. Wipe down the chiller, hose and gun with a cloth soaked in water or mineral spirits.</p>	

## 13. TROUBLESHOOTING

Problem	Cause	Solution
The power switch is on and the generator is plugged in, but the motor and pump are not running	The pressure is set to zero	Turn the pressure control knob clockwise to increase the pressure setting
	The motor or controller is defective	Contact a service technician.
	A power outlet does not provide power	<ul style="list-style-type: none"> <li>• Try a different outlet or plug in another appliance that you know works to test the outlet</li> <li>• Reset the circuit breaker or replace the fuse</li> </ul>
	The extension cord is damaged	Replace the extension cord
	The electrical cable of the generator is damaged	Check that the wires or insulation are not damaged. Replace the electrical cord if it is damaged or contact an advisor.

	Paint and/or water are frozen or hardened in the pump	<p>Unplug the generator from the outlet. If frozen, DO NOT attempt to run the chiller until it is completely thawed, as this may damage the engine, control board, and/or drive system</p> <p>Make sure the power switch is turned off. Place the chiller in a warm place for a few hours. Then plug in the power cord and turn on the chiller. Slowly increase the pressure setting to see if the engine starts</p> <p>If the paint cures in the chiller, the pump seals, valves, drive train or pressure regulator may need to be replaced. Contact an advisor.</p>
The chiller starts but does not paint	The unit was not flooded when the power valve was turned	Replace the main supply/spray valve
	No paint or the suction tube is not completely immersed in the paint	Dip the suction pipe into the paint, minimum to half a bucket
	Clogged suction kit filter	Clean or replace the filter
	Loose suction pipe on the inlet valve	Clean the joint, check the seal and tighten
	Inlet valve leaks	Clean the inlet valve. Make sure the ball seat is not nicked or worn and the ball is well seated, Reinstall the valve.
	Worn pump seal	Replace the pump seal
The pump is running but not pressurizing	The piston rod is worn or damaged.	Clean or replace
	The pump is not flooded	Prime the pump
	The filter on the suction pipe is clogged	Remove debris from the filter and make sure the suction tube is immersed in liquid
	The suction tube is not immersed in paint	Make sure the suction tube is immersed in the paint, minimum to half of the container
	Leaking suction pipe.	Tighten the suction tube connection. Inspect for cracks or worn seals. In case of breakage or damage, the suction tube must be replaced
The pump is running but not pressurizing	The main supply valve is worn or clogged	Clean the valve or replace with a new one
	Stagnant ball in the pump	Unscrew the filter on the suction pipe. Move your finger gently from the bottom of the pump to unblock it. If the ball is moving and the chiller is still not pressurizing, you can place a full glass of water directly under the pump without a filter.
The pump is running, but the paint only drips or squirts when the gun	The pressure is set too low	Slowly turn the pressure control knob clockwise to increase the pressure setting,

is running		which will turn on the motor and create pressure.
	The sealing ring in the pump is worn or damaged	Replace the O-ring
	The suction pipe filter is clogged	Clean the filter
	The spray nozzle is clogged	Unclog or replace the spray nozzle
	The chiller filter is clogged	Clean or replace the filter
	The spray gun filter is clogged.	Clean or replace the gun filter
	The spray nozzle is too large or worn	Replace the nozzle
The aggregate picks up the paint, but it falls off when the gun is opened	Worn spray bar	Replace the nozzle with a new one
	Clogged suction pipe filter	Clean the filter
	Clogged gun filter or nozzle gasket	Clean or replace the filter, or replace the nozzle gasket. Keep extra filters handy
	The paint is too heavy or thick	Dilute or strain the paint following the manufacturer's recommendations
	Worn V seal	Replace
	Worn or damaged work valve	Replace the valve
Leaks related to nozzle installation	Incorrect assembly	Check the assembly
	Worn gasket	Replace the gasket
The gun does not spray	Clogged spray nozzle, gun filter, or nozzle	Clean or replace components
	Clogged filter	Clean or replace the gun or filter
	Nozzle in cleaning position	Rotate the nozzle
Barrier to prevent painting	The pressure is set too low	Increase the pressure
	The gun, nozzle or suction filter is clogged.	Clean the filter
	Loose suction tube	Tighten the suction pipe fitting
	Worn nozzle	Replace the nozzle
	Paint too thick	Thin the paint if possible
Thermal overload has been triggered	Overheated engine	Allow to cool for 15 to 30 minutes
	Paint builds up on the engine	Clean the engine of paint
	Device exposed to the sun	Move the device to a shaded area
No showing on the display, The chiller works	The display was damaged or had a bad connection	Check the connection, replace the display

Error code E02 is displayed	Connection error	Check the signal line between the pressure sensor and the circuit board (circuit board with connections for mounting electronic components)
Error code E03 is displayed	Pressure sensor failure	Check the pressure sensor in the event of a poor connection or damage
Error code E04 is displayed	Contact Your Supplier	Contact Your Supplier
Error code E06 is displayed	Alarm IPM	Contact Your Supplier
Error code E07 is displayed	High pressure during cleaning	Relieve pressure during cleaning
Error code E08 is displayed	Low mains voltage	Check the power supply
Paint leaks outside the pump	Pump seals are worn out	Replace pump seals
The pattern of the painted stripe changes dramatically during spraying, or the sprayer does not turn on immediately when spraying resumes.	The pressure control switch is worn and causes excessive pressure changes.	Contact Your Supplier

## DEFINICJE UŻYTYCH W INSTRUKCJI PIKTOGRAMÓW:

### 1. WSKAZÓWKI BEZPIECZEŃSTWA



PRZECZYTAJ INSTRUKCJĘ



STOSUJ MASKI PRZECIWPYŁOWE



UŻYWAJ ŚRODKÓW OCHRONY OCZU



STOSUJ RĘKAWICE OCHRONNE



UWAGA!  
STOSUJ UZIEMIENIE



Ostrzeżenie przed porażeniem prądem elektrycznym



Ostrzeżenie związane z ruchomymi elementami



Ostrzeżenie przed wtryskiem podskórnym



Ostrzeżenie o zagrożeniu wybuchem



Należy przestrzegać wskazówek oznaczonych w tekście tym symbolem!



Składować oddzielnie i utylizować wg wskazań zgodnych z normami ochrony środowiska



#### Ogólne wskazówki bezpieczeństwa dla elektronarzędzi

Należy przeczytać wszystkie wskazówki i przepisy. Błędy w przestrzeganiu poniższych wskazówek mogą spowodować porażenie prądem, pożar i/lub ciężkie obrażenia ciała. Należy starannie przechowywać wszystkie przepisy i wskazówki bezpieczeństwa dla dalszego zastosowania. Użyte w poniższym tekście pojęcie „elektonarzędzie” odnosi się do elektronarzędzi zasilanych energią elektryczną z sieci (z przewodem zasilającym) i do elektronarzędzi zasilanych akumulatorami (bez przewodu zasilającego).

#### 1. Bezpieczeństwo miejsca pracy

- A. Stanowisko pracy należy utrzymywać w czystości i dobrze oświetlone. Nieporządek w miejscu pracy lub nieoświetlona przestrzeń robocza mogą być przyczyną wypadków.
- B. Nie należy pracować tym elektronarzędziem w otoczeniu zagrożonym wybuchem, w którym znajdują się np. łatwopalne ciecze, gazy lub pyły. Podczas pracy elektronarzędziem wytwarzają się iskry, które mogą spowodować zapłon.
- C. Podczas użytkowania urządzenia należy zwrócić uwagę na to, aby dzieci i inne osoby postronne znajdowały się w bezpiecznej odległości. Odwrócenie uwagi może spowodować utratę kontroli nad narzędziem.

#### 2. Bezpieczeństwo elektryczne

- A. Wtyczka elektronarzędzia musi pasować do gniazda. Nie wolno zmieniać wtyczki w jakikolwiek sposób. Nie wolno używać wtyków adapterowych w przypadku elektronarzędzi z uziemieniem ochronnym. Niezmienione wtyczki i pasujące gniazda zmniejszają ryzyko porażenia prądem.
- B. Należy unikać kontaktu z uziemionymi powierzchniami, jak rury, grzejniki, piece i lodówki. Ryzyko porażenia prądem jest większe, gdy ciało użytkownika jest uziemione.

- C. Urządzenie należy zabezpieczyć przed deszczem i wilgocią. Przedostanie się wody do elektronarzędzia podwyższa ryzyko porażenia prądem.
- D. Nigdy nie należy używać przewodu do innych czynności. Nigdy nie należy nosić elektronarzędzia, trzymając je za przewód, ani używać przewodu do zawieszenia urządzenia; nie wolno też wyciągać wtyczki z gniazdka, pociągając za przewód. Przewód należy chronić przed wysokimi temperaturami, należy go trzymać z dala od oleju, ostrych krawędzi lub ruchomych części urządzenia. Uszkodzone lub splątane przewody zwiększają ryzyko porażenia prądem.
- E. W przypadku pracy elektronarzędziem pod gołym niebem, należy używać przewodu przedłużającego, dostosowanego również do zastosowań zewnętrznych. Użycie właściwego przedłużacza (dostosowanego do pracy na zewnątrz) zmniejsza ryzyko porażenia prądem.
- F. Jeżeli nie da się uniknąć zastosowania elektronarzędzia w wilgotnym otoczeniu, należy użyć wyłącznika ochronnego różnicowo-prądowego. Zastosowanie wyłącznika ochronnego różnicowo-prądowego zmniejsza ryzyko porażenia prądem.

### 3. Bezpieczeństwo osób

- A. Podczas pracy z elektronarzędziem należy zachować ostrożność, każdą czynność wykonywać uważnie i z rozważą. Nie należy używać elektronarzędzia, gdy jest się zmęczonym lub będąc pod wpływem narkotyków, alkoholu lub lekarstw. Moment nieuwagi przy użyciu elektronarzędzia może stać się przyczyną poważnych urazów ciała.
- B. Należy nosić osobiste wyposażenie ochronne i zawsze okulary ochronne. Noszenie osobistego wyposażenia ochronnego – maski przeciwpyłowej, obuwia z podeszwami przeciwpoślizgowymi, kasku ochronnego lub środków ochrony słuchu (w zależności od rodzaju i zastosowania elektronarzędzia) – zmniejsza ryzyko obrażeń ciała.
- C. Należy unikać niezamierzonego uruchomienia narzędzia. Przed włożeniem wtyczki do gniazdka i/lub podłączeniem do akumulatora, a także przed podniesieniem lub przeniesieniem elektronarzędzia, należy upewnić się, że elektronarzędzie jest wyłączone. Trzymanie palca na wyłączniku podczas przenoszenia elektronarzędzia lub podłączenie do prądu włączonego narzędzia, może stać się przyczyną wypadku.
- D. Przed włączeniem elektronarzędzia, należy usunąć narzędzia nastawcze lub klucze. Narzędzie lub klucz znajdujący się w ruchomych częściach urządzenia mogą doprowadzić do obrażeń ciała.
- E. Należy unikać nienaturalnych pozycji przy pracy. Należy dbać o stabilną pozycję przy pracy i zachowanie równowagi. W ten sposób możliwa będzie lepsza kontrola elektronarzędzia w nieprzewidzianych sytuacjach.
- F. Należy nosić odpowiednie ubranie. Nie należy nosić luźnego ubrania ani biżuterii. Włosy, ubranie i rękawice należy trzymać z daleka od ruchomych części. Luźne ubranie, biżuteria lub długie włosy mogą zostać wciągnięte przez ruchome części.
- G. Jeżeli istnieje możliwość zamontowania urządzeń odsysających i wychwytyjących pył, należy upewnić się, że są one podłączone i będą prawidłowo użyte. Użycie urządzenia odsysającego pył może zmniejszyć zagrożenie pyłami.

### 4. Prawidłowa obsługa i eksploatacja elektronarzędzi

- A. Nie należy przeciążać urządzenia. Do pracy należy używać elektronarzędzi, które są do tego przewidziane. Odpowiednio dobranym elektronarzędziem pracuje się w danym zakresie wydajności lepiej i bezpieczniej.
- B. Nie należy używać elektronarzędzia, którego włącznik/wyłącznik jest uszkodzony. Elektronarzędzie, którego nie można włączyć lub wyłączyć, jest niebezpieczne i musi zostać naprawione.

- C. Przed regulacją urządzenia, wymianą osprzętu lub po zaprzestaniu pracy narzędziem, należy wyciągnąć wtyczkę z gniazda i/lub usunąć akumulator. Ten środek ostrożności zapobiega niezamierzonemu włączeniu elektronarzędzia.
- D. Nieużywane elektronarzędzia należy przechowywać w miejscu niedostępnym dla dzieci. Nie należy udostępniać narzędzia osobom, które go nie znają lub nie przeczytały niniejszych przepisów. Używane przez niedoświadczonych osoby elektronarzędzia są niebezpieczne.
- E. Konieczna jest należyta konserwacja elektronarzędzia. Należy kontrolować, czy ruchome części urządzenia działają bez zarzutu i nie są zablokowane, czy części nie są pęknięte lub uszkodzone w sposób, który miałby wpływ na prawidłowe działanie elektronarzędzia. Uszkodzone części należy przed użyciem urządzenia oddać do naprawy. Wiele wypadków spowodowanych jest przez niewłaściwą konserwację elektronarzędzi.
- F. Elektronarzędzia, osprzęt, narzędzia pomocnicze itd. należy używać zgodnie z niniejszymi zaleceniami. Uwzględnić należy przy tym warunki i rodzaj wykonywanej pracy. Niezgodne z przeznaczeniem użycie elektronarzędzia może doprowadzić do niebezpiecznych sytuacji.

## 5. Serwis

- A. Naprawę elektronarzędzia należy zlecić jedynie wykwalifikowanemu fachowcowi i przy użyciu oryginalnych części zamiennych. To gwarantuje, że bezpieczeństwo urządzenia zostanie zachowane.

### Wskazówki dotyczące bezpieczeństwa pracy dla rozpylaczy bezpowietrznych

Poniższe ostrzeżenia dotyczą ustawienia, używania, uziemiania, konserwacji i naprawy tego urządzenia. Znak wykrzyknika oznacza ostrzeżenie ogólne, zaś symbol niebezpieczeństwa oznacza występowanie ryzyka związanego z daną procedurą. Gdy te symbole pojawiają się w treści podręcznika lub na etykietach, należy powrócić do wymienionych tu ostrzeżeń. W stosownych miejscach niniejszej instrukcji obsługi mogą pojawiać się symbole niebezpieczeństwa oraz ostrzeżenia związane z określonym produktem, których nie opisano w tej części.

### ZAGROŻENIE POŻAREM I WYBUCHEM



Znajdujące się w obszarze roboczym łatwopalne opary pochodzące z rozpuszczalników oraz farb mogą ulec zapłonowi lub eksplodować. Aby zapobiec wybuchowi pożaru lub eksplozji należy:



1. Unikać natryskiwania materiałów łatwopalnych i palnych w pobliżu otwartych płomieni albo źródeł zapłonu, np. papierosów, silników zewnętrznych i urządzeń elektrycznych.
2. Farba lub roztwór przepływający przez sprzęt może być przyczyną pojawienia się elektryczności statycznej. Elektryczność statyczna stwarza ryzyko pożaru lub wybuchu w obecności oparów farby lub rozpuszczalnika.
3. Sprawdzić, czy wszystkie pojemniki i systemy zbiorcze są uziemione, aby zapobiec rozładowywaniu ładunków elektrostatycznych. Nie stosować okładzin kubła, jeżeli nie mają właściwości antystatycznych lub przewodzących.
4. Nie stosować farb ani rozpuszczalników zawierających fluorowcowane węglowodory.
5. Zapewnić dobrą wentylację przestrzeni, w której odbywa się natryskiwanie. Utrzymywać odpowiedni przepływ świeżego powietrza w tej przestrzeni. Przechowywać moduł pompy w dobrze wentylowanym miejscu. Nie natryskiwać na moduł pompy.
6. Nie palić papierosów w obszarze natryskiwania.
7. Nie korzystać w obszarze natryskiwania z przełączników światła, silników lub podobnych produktów generujących iskry.

8. Obszar utrzymywać w czystości. Nie mogą się w nim znajdować pojemniki z farbami lub rozpuszczalnikami, szmaty ani inne łatwopalne materiały.
9. Sprawdzić skład natryskiwanych farb i rozpuszczalników. Zapoznać się ze wszystkimi kartami charakterystyki substancji niebezpiecznych (MSDS) oraz naklejkami na pojemnikach z farbami i rozpuszczalnikami. Postępować zgodnie z instrukcjami bezpieczeństwa producenta farby i rozpuszczalników.
10. Na miejscu powinien znajdować się sprawny sprzęt gaśniczy.
11. Urządzenie natryskowe generuje iskry. Jeżeli w urządzeniu natryskowym lub w jego pobliżu albo do płukania lub czyszczenia jest używany łatwopalny płyn, należy utrzymywać urządzenie natryskowe w odległości co najmniej 6 m od wybuchowych oparów.



## BEZPIECZEŃSTWO ELEKTRYCZNE



1. Wtyczki elektronarzędzi muszą pasować do gniazdek. Zabronione jest modyfikowanie wtyczki w jakikolwiek sposób. Nie podłączać żadnych przejściówek (adapterów) do uziemionych elektronarzędzi. Stosowanie niezmodyfikowanych wtyczek i dopasowanych gniazdek zmniejsza prawdopodobieństwo porażenia elektrycznego.
2. Uziemione narzędzia muszą być podłączone we właściwy sposób zainstalowanego i uziemionego gniazdka zgodnie ze wszystkimi normami i zarządzeniami. Zabronione jest usuwanie wtyku uziemiającego lub modyfikowanie wtyczki w jakikolwiek sposób. Nie używać jakichkolwiek przejściówek wtyczki. W razie wątpliwości, czy gniazdko jest należycie uziemione, należy skonsultować się z wykwalifikowanym elektrykiem. Jeśli praca elektronarzędzi zacznie przebiegać niewłaściwie lub zepsują się one, uziemienie zapewnia drogę niskooporowego odprowadzenia elektryczności od użytkownika.
3. Unikać kontaktu ciała z powierzchniami uziemionymi, takimi jak rury, grzejniki, chłodziarki. Kiedy ciało użytkownika jest uziemione, zwiększa się prawdopodobieństwo porażenia elektrycznego.
4. Nie wystawiać elektronarzędzi na działanie deszczu lub wilgoci. Woda przedostająca się do elektronarzędzia zwiększa ryzyko porażenia prądem.
5. Kable używać zgodnie z przeznaczeniem. Nigdy nie używać okablowania do przenoszenia, przeciągania ani do odłączania elektronarzędzia z gniazdka. Trzymać kabel z dala od gorąca, oleju, ostrych krawędzi i od poruszających się części. Wymienić natychmiast uszkodzone przewody. Uszkodzone lub poplątane kable zwiększają ryzyko porażenia prądem.
6. Podczas stosowania elektronarzędzia na zewnątrz używać przedłużaczy dostosowanych do zastosowania na zewnątrz. Wykorzystanie przewodów dostosowanych do pracy na zewnątrz zmniejsza prawdopodobieństwo porażenia elektrycznego.



## ZAGROŻENIE WTRYSIEM PODSKÓRNYM



Natryskiwany pod wysokim ciśnieniem strumień może być przyczyną wstrzyknięcia toksyn do ciała oraz poważnych obrażeń. W takim wypadku należy natychmiast zwrócić się o pomoc medyczną.

1. Pistoletu nie wolno kierować w stronę osób czy zwierząt; nie wolno ich również natryskiwać.
2. Nie wolno zbliżać dłoni ani innych części ciała do dyszy wylotowej. Na przykład nie należy podejmować próby zatrzymania wycieku żadną częścią ciała.



3. Należy zawsze używać osłony końcówki dyszy. Nie wolno wykonywać natryskiwania, gdy osłona końcówki dyszy nie znajduje się na swoim miejscu.
4. Zalecamy używać dysz firmy WABROTECH.
5. Podczas czyszczenia i wymiany końcówek dysz wymagane jest zachowanie ostrożności. W przypadku zatkania końcówki dyszy podczas natryskiwania należy wykonać procedurę dekompresji w celu wyłączenia urządzenia i zmniejszenia ciśnienia przed zdjęciem końcówki dyszy do oczyszczenia,
6. Nie wolno pozostawiać bez nadzoru urządzenia podłączonego do zasilania lub znajdującego się pod ciśnieniem. Gdy urządzenie nie jest używane, należy je wyłączyć i wykonać procedurę dekompresji.
7. Należy sprawdzić, czy węże i inne części nie są uszkodzone. Uszkodzone węże lub części należy wymienić.
8. System może wytwarzać ciśnienie 23 MPa (227 barów). Stosować części zamienne i akcesoria firmy WABROTECH o parametrach znamionowych minimum na poziomie 23 MPa (227 barów).
9. Gdy urządzenie nie jest używane, należy włączyć blokadę spustu. Należy sprawdzić, czy blokada spustu funkcjonuje prawidłowo.
10. Przed uruchomieniem urządzenia należy sprawdzić, czy wszystkie elementy są pewnie połączone.
11. Należy zapoznać się z procedurami szybkiego zatrzymywania urządzenia i dekompresji. Należy zapoznać się dokładnie z elementami sterującymi.



## **ZAGROŻENIE ZWIĄZANE Z ELEMENTAMI ALUMINIOWYMI ZNAJDUJĄCYMI SIĘ POD CIŚNIENIEM**



Używanie w urządzeniach ciśnieniowych płynów, które nie są przeznaczone do kontaktu z aluminium, może spowodować silną reakcję chemiczną i doprowadzić do rozerwania urządzenia. Niezastosowanie się do niniejszego ostrzeżenia prowadzić może do zgonu, powstania poważnych obrażeń ciała lub uszkodzenia mienia.

1. Nie stosować 1,1,1-trójchloroetanu, chlorku metylenu, innych fluorowych rozpuszczalników węglowodorowych ani płynów zawierających takie rozpuszczalniki.
2. Wiele innych płynów może zawierać substancje chemiczne, które mogą wchodzić w reakcje z aluminium. Informacje na temat zgodności można uzyskać u dostawcy materiałów.



## **ZAGROŻENIE ZWIĄZANE Z RUCHOMYMI CZĘŚCIAMI**



Ruchome części mogą ścisnąć, skaleczyć lub obciąć palce oraz inne części ciała.

1. Nie zbliżać się do ruchomych części.
2. Nie obsługiwać sprzętu bez założonych osłon i pokryw zabezpieczających.

3. Sprzęt znajdujący się pod ciśnieniem może uruchomić się bez ostrzeżenia. Przed sprawdzeniem, przeniesieniem lub serwisem sprzętu należy wykonać procedurę dekompresji i odłączyć wszystkie źródła zasilania.

## ZAGROŻENIE ZWIĄZANE Z NIEWŁAŚCIWYM UŻYTKOWANIEM URZĄDZENIA

Niewłaściwe stosowanie sprzętu może prowadzić do śmierci lub kalectwa.



1. Podczas malowania należy zawsze korzystać z odpowiednich rękawic, osłony oczu i respiratora lub maski.
2. Nie wolno uruchamiać urządzenia lub wykonywać natryskiwania w pobliżu dzieci. Utrzymywać dzieci z dala od urządzenia.
3. Nie wolno przekraczać normalnego zasięgu ani stawiać urządzenia na niestabilnym podłożu. Należy zachowywać dobrą postawę i równowagę.
4. Należy utrzymywać koncentrację i skupić się na wykonywanej czynności.
5. Nie wolno pozostawiać bez nadzoru urządzenia podłączonego do zasilania lub znajdującego się pod ciśnieniem. Gdy urządzenie nie jest używane, należy je wyłączyć i wykonać procedurę dekompresji.
6. Nie obsługiwać sprzętu w stanie zmęczenia albo pod wpływem substancji odurzających lub alkoholu.
7. Nie wolno załamywać ani nadmiernie wyginać węża.
8. Nie wystawiać węża na działanie temperatury lub ciśnienia przekraczających wartości zalecane przez firmę WABROTECH
9. Nie wolno używać węża do przesuwania lub podnoszenia wyposażenia.
10. Nie wykonywać natryskiwania, jeżeli wąż jest krótszy niż 15 m.

## ŚRODKI OCHRONY OSOBISTEJ



W trakcie przebywania w obszarze roboczym należy nosić odpowiednie środki ochrony, co pomoże zapobiec poważnym urazom, w tym obrażeniom oczu, utracie słuchu, skutkom wdychania oparów toksycznych oraz oparzeniom.



Środki te obejmują między innymi: okulary ochronne, aparaty oddechowe, odzież ochronną i rękawice zgodne z zaleceniami producenta płynu oraz rozpuszczalnika.



W czasie operowania elektronarzędziami należy zachować czujność, uważać na to, co się robi i posługiwać się zdrowym rozsądkiem. Nie używać elektronarzędzi w stanie zmęczenia albo pod wpływem narkotyków, alkoholu lub leków. Chwila rozproszenia uwagi w czasie posługiwania się elektronarzędziami może skutkować poważnymi obrażeniami.

1. Stosować wyposażenie bezpieczeństwa. Zawsze używać okularów ochronnych. Środki zabezpieczające, takie jak maska przeciwpyłowa, nieślizgające się buty, kask czy ochraniacze na uszy, jeśli zostaną użyte we właściwy sposób, ograniczą obrażenia osobiste.
2. Unikać przypadkowego załączenia. Przed podłączeniem urządzenia upewnić się, że wyłącznik jest w położeniu OFF. Umieszczenie palca na wyłączniku w czasie przenoszenia lub podłączanie do prądu urządzeń przy wyłączniku w pozycji ON zwiększa ryzyko wypadków.

3. Usunąć klucz regulujący przed włączeniem urządzenia. Klucz przyczepiony do obracającej się części narzędzia, może spowodować obrażenia cielesne.
4. Nie wychylać się nadmiernie. Podczas pracy przyjąć stabilną pozycję. Dzięki temu zapewniona jest lepsza kontrola elektronarzędzia w przypadku nieoczekiwanych sytuacji.
5. Nosić odpowiedni strój. Nie nosić luźnych elementów odzieży ani biżuterii. Włosy, ubrania i rękawiczki utrzymywać z dala od poruszających się części. Luźne ubrania, biżuteria czy długie włosy mogą zaczepić o i utknąć w poruszających się częściach.
6. Jeśli dostarczone zostały przyrządy do ekstrakcji i zbierania pyłów, należy upewnić się, że są podłączone i używane we właściwy sposób. Użycie tych urządzeń może zmniejszyć ryzyko związane z pyłami.



**ALARM MEDYCZNY** – obrażenia spowodowane natryskiem bezpowietrznym. W przypadku przenikania płynu przez skórę, **NALEŻY NATYCHMIAST WEZWAĆ POGOTOWIE. NIE NALEŻY TEGO LEKCEWAŻYĆ.**

Płyny wysokociśnieniowe z urządzenia natryskowego lub wycieki mają wystarczającą siłę, by przeniknąć przez skórę i mogą spowodować bardzo poważne obrażenia, co może prowadzić do amputacji.

**ZAWSZE** należy ustawiać blokadę bezpieczeństwa pistoletu na pozycję „zablokowany”, gdy nie jest on używany, a także przed konserwacją lub czyszczeniem.

**NIGDY** nie usuwać, ani nie zmieniać żadnej części pistoletu.



**ZAWSZE** zdejmować **DYSZĘ** urządzenia natryskowego podczas czyszczenia. Przepłukać urządzenie **PRZY JAK NAJMNIJSZYM CIŚNIENIU.**

**ZAWSZE** sprawdzić działanie wszystkich urządzeń bezpieczeństwa pistoletu przed każdym użyciem. Należy bardzo uważać podczas zdejmowania dyszy urządzenia natryskowego lub węża z pistoletu. W podłączonym układzie płyn jest pod ciśnieniem. Jeżeli dysza lub układ są podłączone, należy zastosować procedurę dekompresji.

**ZAWSZE** należy trzymać osłonę dyszy na pistolecie podczas natryskiwania. Osłona dyszy ostrzega o zagrożeniu i chroni przed przypadkowym umieszczeniem palców lub jakiegokolwiek części ciała blisko dyszy urządzenia natryskowego.

Należy zachować szczególną ostrożność podczas czyszczenia i przy wymianie dyszy urządzenia natryskowego. Jeśli dysza urządzenia natryskowego jest zatkana należy natychmiastowo zablokować pistolet. **ZAWSZE** należy postępować zgodnie z **PROCEDURĄ DEKOMPRESJI**, a następnie zdjąć dyszę urządzenia natryskowego i wyczyścić ją. **NIGDY** nie należy wycierać nagromadzonego wokół dyszy materiału.

## Ryzyko związane z toksycznymi płynami



**ZAWSZE** zdejmować osłonę dyszy i dyszę do czyszczenia po wyłączeniu pompy i redukcji ciśnienia z zastosowaniem **PROCEDURY DEKOMPRESJI.**

Ryzykowne płyny lub toksyczne opary mogą powodować poważne obrażenia, czy nawet śmierć po zachlapaniu nimi oczu lub skóry albo jeśli będą wdychane lub połknięte. Należy znać niebezpieczeństwa związane z płynem, którego się używa. Niebezpieczne płyny należy składować i pozbywać się ich w sposób zgodny z wytycznymi podanymi przez producenta oraz wyznaczonymi na szczeblu miejscowym, regionalnym i państwowym.

**ZAWSZE** używaj okularów ochronnych, rękawic, ubrania i maski oddechowej zgodnie z zaleceniami producenta płynu.

## Węże:

Dokręć wszystkie połączenia z płynem w sposób bezpieczny przed każdym użyciem. Wysokie ciśnienie może rozerwać luźne połączenie lub spowodować, że z połączenia będzie wydostawał się płyn natryskowy, co może skutkować ciężkimi obrażeniami ciała.

Używać tylko węży zabezpieczonych sprężyną. Zabezpieczenie sprężynowe pomaga chronić wąż przed zapętlaniem lub innymi uszkodzeniami, które mogłyby spowodować pęknięcie węża i obrażenia związane z natryskiwanym. Nie dopuszczać do zapętlania lub gniecienia węża, ani do wibracji na szorstkich, ostrych i gorących powierzchniach.

Przy zastosowaniach hydrodynamicznych używać tylko węży przewodzących prąd. Sprawdzić czy pistolet jest uziemiony połączeniami węża. Używać tylko hydrodynamicznych węży wysokociśnieniowych z drutem statycznym, zatwierdzonych dla 3000 psi.

**NIGDY** nie należy używać uszkodzonego węża, bo może to spowodować uszkodzenia lub pęknięcia węża oraz urazy związane z natryskiwanym lub inne poważne obrażenia ciała lub szkody w mieniu. Przed każdym użyciem należy sprawdzić cały wąż pod kątem przecięć, wycieków, otarć, wyrzuteń lub uszkodzeń czy przemieszczania połączeń. W takich sytuacjach należy natychmiast wymienić wąż.

**NIGDY** nie należy używać taśmy lub innych materiałów w celu naprawy węża, ponieważ nie wytrzyma ona wysokiego ciśnienia płynu. **NIGDY NIE NALEŻY PONOWNIE PODŁĄCZAĆ WĘŻA.**

## Podczas natrysku i czyszczenia farbami łatwopalnymi i rozcieńczalnikami

1. Podczas natrysku płynami łatwopalnymi urządzenie musi znajdować się w odległości minimum 6 m od obszaru natrysku w dobrze wentylowanej przestrzeni. Moc wentylacji powinna być właściwa do zapobiegania zbieraniu się oparów.
2. Aby wyeliminować wyładowania elektrostatyczne, uziemić urządzenie natryskowe, wiaderko z farbą i obiekt natrysku. Używać tylko hydrodynamicznych węży wysokociśnieniowych dopuszczonych do wartości 227 bar.
3. Przed płukaniem zdjąć dyszę natryskową. Trzymać metalową część pistoletu przy boku metalowego wiaderka i w trakcie płukania stosować możliwie najniższe ciśnienie płynu.
4. Nigdy nie stosować wysokiego ciśnienia podczas czyszczenia. **STOSOWAĆ MINIMALNE CIŚNIENIE.**
5. Nie palić w obszarze natrysku/czyszczenia. **NIGDY** nie używać rozpuszczalników czyszczących o temperaturze zapłonu poniżej 60 stopni C. Niektóre z nich to: aceton, benzen, eter, benzyna, nafta. W celu upewnienia się należy skontaktować się z dostawcą.

## PODŁĄCZENIE DO ZASILANIA ELEKTRYCZNEGO

Napięcie sieciowe musi odpowiadać napięciu wskazanemu na tabliczce znamionowej urządzenia. W żadnym wypadku nie wolno używać narzędzia, jeśli kabel zasilający jest uszkodzony. Uszkodzony przewód musi być natychmiast wymieniony przez autoryzowane Centrum Obsługi Klienta. Nie próbować naprawiać uszkodzonego przewodu we własnym zakresie. Użycie uszkodzonych kabli zasilających może prowadzić do porażenia elektrycznego.

**WAŻNE:** używać tylko trójżyłowego przewodu przedłużającego, który ma wtyczkę uziemiającą z dwoma trzpieniami i otworem oraz gniazdo, do którego można będzie włożyć wtyczkę urządzenia, z dwoma otworami i trzpieniem. Upewnić się, że przewód przedłużający jest w dobrym stanie. Używając przewodu przedłużającego, należy mieć pewność, że ma on parametry wystarczające do przewodzenia

prądu, który może pobierać urządzenie. Przewód o zbyt słabych parametrach spowoduje spadek napięcia sieciowego, przez co wystąpią straty mocy i przegrzewanie się. Zaleca się użycie przewodu o przekroju  $3 \times 1,5$  mm. Jeśli przewód przedłużający ma zostać użyty na zewnątrz, po określeniu typu przewodu musi mieć oznaczenie W-A. Na przykład oznaczenie SJTW-A wskazywałoby, że przewód jest odpowiedni do wykorzystania na zewnątrz.

## WSKAZÓWKI DOTYCZĄCE UZIEMIENIA

**UWAGA:** zainstalowanie wtyczki uziemiającej w nieodpowiedni sposób zwiększa ryzyko porażenia elektrycznego.

### 1. Pojemniki

Podczas pracy z materiałami na bazie rozpuszczalników i płynów na bazie oleju należy stosować wyłącznie pojemniki przewodzące z metalu oraz umieszczać je na powierzchniach uziemionych, takich jak beton. Pojemników z materiałem nie należy umieszczać na powierzchniach, które nie przewodzą uziemienia, takich jak guma, karton.



### 2. Uziemienie

Pojemniki metalowe należy uziemić, podłączając przewód uziemiający łączący pojemnik oraz instalację uziemiającą (uziom).

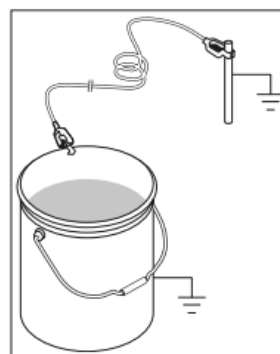

### 3. Uziemienie podczas czynności płuczących

Podczas czynności związanych z rozpoczęciem pracy, płukaniem i czyszczeniem po wykonanej pracy, pistolet natryskowy należy dociskać do metalowego pojemnika w celu uziemienia całego układu urządzenia wraz z wężem i pistoletem.

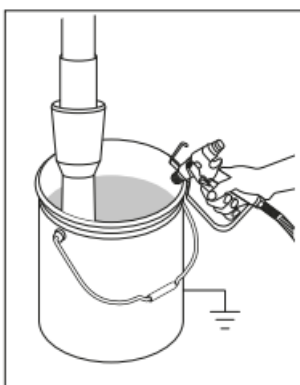

## WSKAZÓWKI DOTYCZĄCE KONSERWACJI I BUDOWA AGREGATU

1. Unikaj pracy agregatem bezpowietrznym bez materiału, ponieważ może doprowadzić to do zapowietrzenia układu maszyny, a nawet uszkodzenia sprzętu.
2. Jeśli uszczelnienie zostanie uszkodzone, na co będzie wskazywał wyciek z pompy bądź urządzenie nie będzie nabijało ciśnienia, skontaktuj się z serwisem w celu rozwiązania problemu.

3. Agregat wyposażony jest w filtr, który należy czyścić po każdorazowym użyciu agregatu. Jeśli filtr jest całkowicie zablokowany, wtedy panel zasilania i czujnik ciśnienia mogą zostać spalone. W tej sytuacji bezpiecznik nie jest w stanie zabezpieczyć płytki elektrycznej i czujnika ciśnienia.
4. Dyszę należy wymienić po 4000 - 5000 m<sup>2</sup> w zależności od ścieralności farby.

## 2. BUDOWA WT 40H/ WT 40

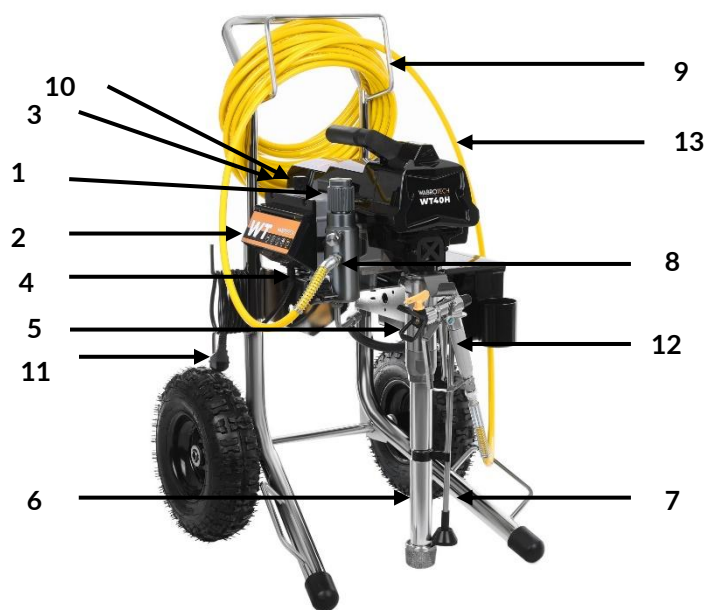

1	Obudowa filtra (filtr kolektora w środku**)	Filtr kolektora zmniejsza zatkanie dyszy.
2	Cyfrowy wyświetlacz ciśnienia (Pod przykrywką)	WT40H/WT40 i większe modele z cyfrowym wyświetlaczem ciśnienia.
3	Regulator ciśnienia	Pozwala dostosować ciśnienie do różnego zapotrzebowania.
4	Zawór pracy	<ul style="list-style-type: none"> <li>●Zawór w pozycji skierowanej w dół uruchamia pracę przelewową z rury ssącej do rury odprowadzającej.</li> <li>●Zawór ustawiony w pozycji równoległej kieruje materiał pod ciśnieniem do węża służącego do malowania.</li> <li>●Automatycznie odciąża układ ciśnieniowy w sytuacji zbyt wysokiego ciśnienia</li> </ul>
5	Pompa (tłoczysko i uszczelnienie V** wewnątrz)	Zaciąga materiał i przetłacza go do węża. Spuszcza płyn z układu podczas obniżania ciśnienia.
6	Rura ssąca Wąż ssący* Filtr ssący	<p>Pobiera materiał z pojemnika z farbą do pompy (rura musi być mocno przykręcona, w przeciwnym wypadku powietrze dostanie się do środka, więc ciśnienie nie będzie mogło osiągnąć pożądanego wysokiego stanu).</p> <p>Filtr ssący zmniejsza możliwość zatkania dyszy oraz dostania się zanieczyszczeń do układu</p>

7	Wąż / rura przelewowa	Z niej wydobywa się materiał w trakcie mycia
8	2 Wyjścia na wąż	Umożliwia podłączenie węża malarskiego
9	Rączka	Ułatwia transport. Tylko w WT40H.
10	Przełącznik	Włączanie / wyłączanie zasilania
11	Wtyczka zasilania	Wtyczka zasilania UE
12	Bezpowietrzny pistolet natryskowy	Umożliwia nakładanie farby.
13	Wąż wysokociśnieniowy	Transportuje materiał pod wysokim ciśnieniem z pompy do pistoletu natryskowego

\* części eksploatacyjne

### 3. DANE TECHNICZNE





Model / moc silnika	WT40H, WT40 / 3000 W SILNIK BEZSZCZOTKOWY
Przepływ	4,00l/min
Maksymalny rozmiar dyszy	1 pistolet - 0,033", 2 pistolety - 0,021"
Maksymalne ciśnienie pracy	227 bar/3290 PSI
Waga netto/brutto	33/40 kg
Napięcie/ częstotliwość/bezpiecznik	230v/50Hz/20C
Maksymalna długość węża	90 m
Metraż	140 000 m <sup>2</sup> /rok

### 4. DZIAŁANIE

<p><b>Blokada spustu</b> Zawsze włączaj blokadę spustu po zakończeniu natryskiwania, aby zapobiec przypadkowemu uruchomieniu pistoletu ręką lub w razie upuszczenia, bądź uderzenia.</p>	
--	--

## Procedura obniżania ciśnienia

Postępuj zgodnie z tą **procedurą usuwania nadmiaru ciśnienia** za każdym razem, gdy przestaniesz spryskiwać i przed czyszczeniem, sprawdzaniem, serwisem lub transportem sprzętu.

<p>1. Wyłącz zasilanie i odłącz kabel zasilający.</p> 	<p>2. Przekręć zawór zasilający na pozycję przepływu w celu zmniejszenia ciśnienia.</p> 
<p>3. Trzymaj pistolet mocno przy boku wiadra.</p> 	<p>4. Włącz blokadę spustu.</p> 

### UWAGA!

Pozostaw zawór zasilający w pozycji przelewowej, aż będziesz ponownie gotowy do natryskiwania. Jeżeli podejrzewasz, że dysza natryskowa lub wąż jest zatkany, lub że ciśnienie nie zostało całkowicie zwolnione po wykonaniu powyższych kroków, **BARDZO POWOLI** poluzuj zabezpieczenie dyszy lub końcówkę węża, aby stopniowo obniżyć ciśnienie, a następnie poluzuj całkowicie. Wyczyść wąż lub zatkaną końcówkę. Jeżeli widzimy, że dysza jest zatkana, pierwszą najszybszą opcją jest obrócenie jej o 180 stopni i naciśnięcie spustu kierując wylot do wiadra.

W celu dokładnego wyczyszczenia dyszy należy ją całkowicie wyciągnąć. Pamiętajmy o tym, aby przed jej wyjęciem spuścić ciśnienie i wyłączyć agregat. Później należy odkręcić uchwyt dyszy, wtedy możemy wyciągnąć dyszę wraz z uszczelką dyszy. Wymienione elementy możemy umyć w ciepłej wodzie z płynem.

## 5. USTAWIENIA

2. Przygotuj farbę zgodnie z zaleceniami producenta. Jest to prawdopodobnie jeden z najważniejszych kroków w kierunku bezproblemowego użycia agregatu! Sprawdź jaką dyszę oraz ciśnienie zaleca producent w karcie technicznej danej farby. Usuń wszystkie powłoki, które mogły utworzyć się na wierzchu farby. Jeżeli to konieczne, rozcieńcz farbę (zgodnie z zaleceniami producenta). Na koniec odcedź farbę przez cienki nylonowy worek filtrujący (dostępny u większości sprzedawców farb), aby usunąć cząsteczki, zawierające zanieczyszczenia, które mogłyby zatkać końcówkę natryskową, bądź uszkodzić uszczelnienie.



1. Dokręć uchwyt dyszy (wraz z dyszą oraz uszczelką dyszy wewnątrz) na gwint 7/8" pistoletu.



2. Rozwiń wąż i podłącz jeden koniec do pistoletu na gwint 1/4". Użyj dwóch kluczy, aby dokręcanie było bezpieczne.

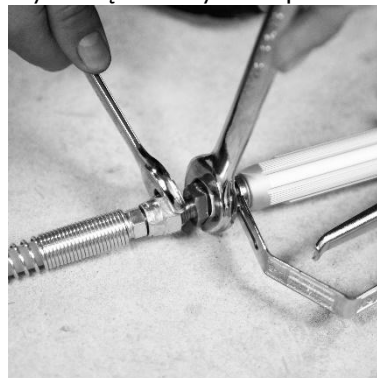

3. Podłącz drugi koniec węża agregatu.









4. Przed każdorazowym użyciem i mniej więcej co 2-3h nanieś bezpośrednio na tłok przez otwór nad pompą 2-3 krople oleju wazelinowego, który znajdziesz w zestawie z agregatem. Rób to za każdym razem, gdy używasz agregatu.





5. Sprawdź serwis elektryczny. Upewnij się, że gniazdko elektryczne jest odpowiednio uziemione. Dłuższe przedłużacze mogą wpływać na wydajność agregatu. Użyj więcej węża natryskowego (maksymalnie dodatkowo 45 metrów), a nie dłuższego przedłużacza. Praca na przedłużaczu kiepskiej jakości powoduje uszkodzenie centralki sterującej.

6. Podłącz agregat. Na początku upewnij się, że przełącznik włączony/wyłączony jest ustawiony na opcji wyłączony, a potencjometr regulowania ciśnienia jest obrócony całkowicie przeciwnie do ruchu wskazówek zegara. Podłącz agregat do uziemionego gniazdko elektrycznego, które znajduje się co najmniej 3 m od obszaru natryskiwania, aby zmniejszyć ryzyko zapalenia iskier, rozpylenia oparów lub cząstek pyłu. Zgodnie z ruchem wskazówek zegara: silniejsze/ wyższe ciśnienie  
**Przeciwnie do ruchu wskazówek zegara: słabsze/ niższe ciśnienie**

## 6. URUCHOMIENIE

<p>1. Najpierw upewnij się, że przełącznik ON/OFF jest w pozycji OFF.</p>	<p>2. Uruchamiając agregat po raz pierwszy, potencjometr ustawiony jest na niskie ciśnienie. Należy od tego zacząć powoli zwiększając do osiągnięcia potrzebnej wartości.</p>
<p>3. Umieść wąż ssący wraz z rurą odprowadzającą w pojemniku z wodą.</p> 	<p>4. Zawór pracy powinien być wpiery ustawiony pionowo w dół w pozycji przelewowej.</p> 
<p>5. Podłącz agregat do uzziemionego gniazdka kablowego.</p> 	<p>6. Włącz urządzenie.</p> 
<p>7. Dokręcaj regulator ciśnienia zgodnie z ruchem wskazówek zegara, aż do momentu osiągnięcia potrzebnej wartości.</p>	<p>8. Wyłącz przełącznik zasilania.</p>
<p>9. Przenieś 2 rury do pojemnika z farbą i zanurz je całkowicie.</p> 	<p>10. Włącz przełącznik zasilanie (ON).</p> 
<p>11. Kiedy zobaczysz farbę wydobywającą się</p>	<p>12. Kontynuuj trzymanie pistoletu</p>

<p>z rurki odprowadzającej:</p> <ul style="list-style-type: none"> <li>• Skieruj pistolet do kubła na odpady.</li> <li>• Odblokuj blokadę spustu pistoletu.</li> <li>• Pociągnij i przytrzymaj spust pistoletu.</li> <li>• Obróć zawór pracy do pozycji natrysku.</li> </ul> 	<p>skierowanego do kubła na odpady, dopóki nie zobaczysz, że tylko farba wydobywa się z pistoletu.</p> 
<p>13. Zwolnij spust. Włącz blokadę spustu.</p>	<p>14. Obie rury możesz zszczepić razem.</p>

## 7. TECHNIKA NATRYSKIWANIA

Kluczem do dobrego malowania jest równomierne pokrycie całej powierzchni. W przypadku malowania natryskowego odbywa się to przy wykonywaniu równomiernych ruchów, poruszania ręką ze stałą prędkością i utrzymania pistoletu natryskowego w stałej odległości od malowanej powierzchni.

W miarę możliwości trzymaj pistolet natryskowy pod kątem prostym do powierzchni. Oznacza to, że powinieneś poruszać całym ramieniem do góry i na dół, a nie tylko zginać nadgarstek.

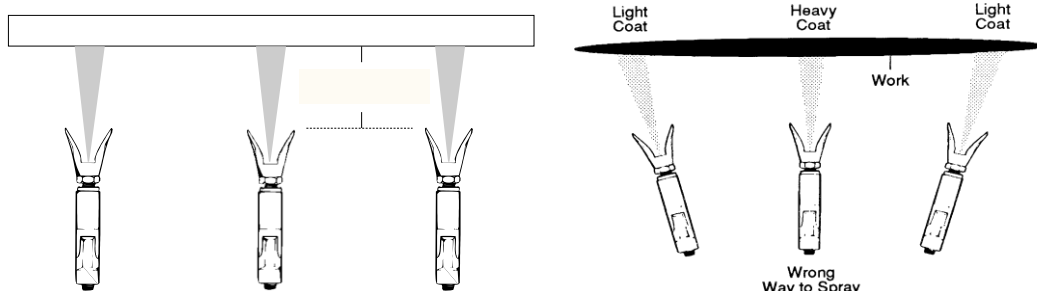

Trzymaj pistolet natryskowy prostopadłe do powierzchni, w przeciwnym razie farba w niektórych miejscach będzie nałożona grubiej niż w pozostałych.

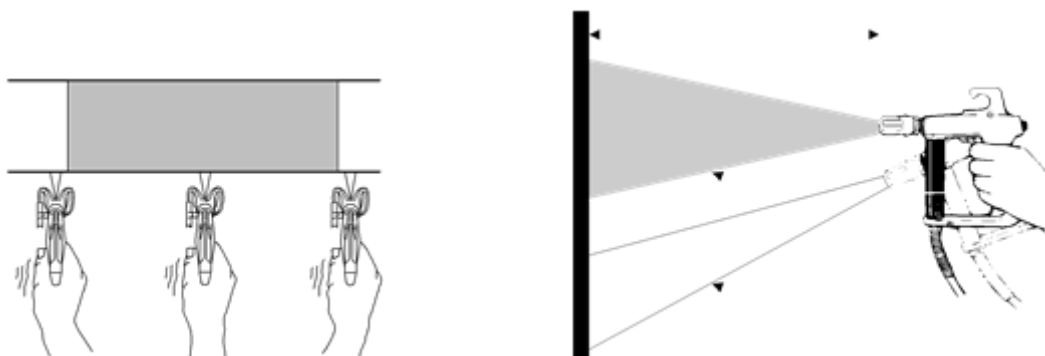

W większości przypadków najlepsza odległość natryskiwania wynosi około (25-30 cm) między końcówką natryskową a powierzchnią.

Pistolet natryskowy należy wyłączyć na końcu każdego pociągnięcia i włączyć ponownie na początku następnego. Zapobiega to tworzeniu się zacieków, zmniejsza zużycie farby, a także zapewnia lepiej wyglądającą pracę. (Patrz zdjęcie poniżej)

Prawidłowa prędkość poruszania pistoletem pozwoli na to, aby pełna, mokra powłoka została nałożona bez zacieków. Nakładanie każdego pociągnięcia o 40% wyżej od poprzedniego zapewni nałożenie odpowiedniej ilości farby. Natryskiwanie jednolitym wzorem ruchu naprzemiennie od prawej do lewej, a następnie od lewej do prawej, zapewnia profesjonalne wykończenie. (Patrz zdjęcie po prawej). Jednym ze sposobów, aby to zrobić jest skierowanie przed włączeniem pistoletu dyszy natryskowej na krawędź ostatniego nałożonego pasa.

Gdy robisz krótką przerwę od malowania (do 1 godziny), zablokuj spust pistoletu, zmniejsz ciśnienie do minimalnego (zerowego) i ustaw zawór natryskowy w pozycji przelewowej. Wyłącz agregat i wyjmij wtyczkę z gniazdka. Patrz: procedura usuwania nadmiaru ciśnienia.

W przypadku narożników wewnętrznych, takich jak regał na książki lub wnętrze szafki, skieruj pistolet w stronę środka narożnika, aby rozpylić farbę. Wybór takiego wzoru natryskiwania sprawi, że krawędzie po obu stronach będą równomiernie pomalowane.

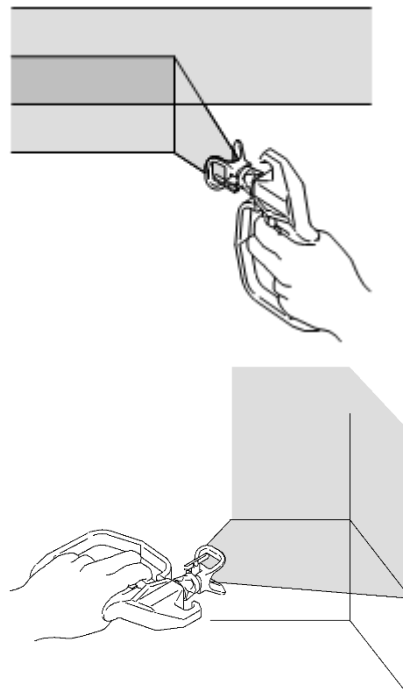

## 8. INSTALOWANIE DYSZY I OSŁONY NA PISTOLECIE NATRYSKOWYM

1. Włącz blokadę spustu.
2. Sprawdź, czy dysza, uszczelka i osłona są zmontowane w pokazanej kolejności.



3. Dysza musi być włożona w osłonę do oporu dopasowując się idealnie do trzpienia dyszy.

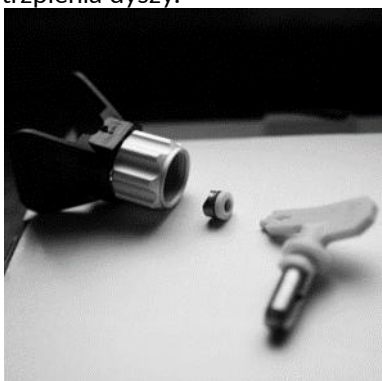

4. Zamontuj dyszę i osłonę na pistolecie. **Dokręć nakrętkę zabezpieczającą. Obróć dyszę strzałką w kierunku wylotu farby.**



## 9. WYBÓR DYSZY

### Wybieranie rozmiaru otworu dyszy

Dostępne są dysze o różnych rozmiarach otworów do rozpylania różnych płynów. Agregat zawiera dyszę 517 i 519 do stosowania między innymi do niektórych farby akrylowych i lateksowych. W przypadku wąskich lub mniejszych powierzchni (szafka, ogrodzenie, balustrady) zaleca się dysze z węższym kątem natrysku, która zapewni większą dokładność i kontrolę. W przypadku dużych powierzchni (sufitów / ścian) najlepszym wyborem będzie dysza zaczynająca się numerem 5\*\* lub 6\*\*.

Taki wybór umożliwi szybsze pokrycie dużych obszarów. Jak rozumieć numerację dyszy?

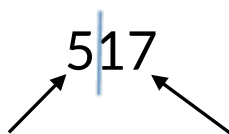

Po przemnożeniu przez 5, wynik to szerokość pasa malowania przy odległości ok 30 cm od ściany. $5 \times 5 = 25 \text{ cm}$	17 oznacza średnicę otworu dyszy w tysięcznych cala, czyli 0,017".
--	--

Użycie dobrej jakości dyszy natryskowej, odpowiednio dobranej do projektu malowania, ma kluczowe znaczenie dla uzyskania dobrych rezultatów natryskiwania. Dysza natryskowa kontroluje ilość naniesionej farby. Przy wyborze dyszy należy zdecydować o rozmiarze otworu, w oparciu o trzy czynniki:

4. Używana farba
5. Powierzchnia malowana
6. Umiejętność obsługującego urządzenie

Wybierz agregat w oparciu o rodzaje powłok, które będziesz natryskiwał, i upewnij się, że największa końcówka (rozmiar otworu), której zamierzasz użyć, mieści się w maksymalnym zakresie rozmiaru końcówki, którą może obsługiwać agregat.

Zawsze lepiej wybrać maszynę o większej pojemności, na przykład, jeśli planujesz często używać końcówki 0,48mm (0.019"), pojemność agregatu powinna być większa o jeden otwór końcówki – 0,53mm (końcówka 0.021"). Zużycie końcówki powoduje wzrost rozmiaru końcówki węża.

### Wybór odpowiedniej dyszy

Zastanów się nad powłoką i natrykiwaną powierzchnią. Upewnij się, że używasz najlepszego rozmiaru otworu dyszy dla danej powłoki i najlepszej jej szerokości dla tej powierzchni. Takie informacje znajdziesz w karcie technicznej danej farby.

### Rozmiar otworu dyszy

Rozmiar otworu dyszy steruje szybkością przepływu - ilością farby, która wydobywa się z pistoletu.

## Cenna uwaga:

Używaj większych rozmiarów otworów dysz z grubszymi powłokami i mniejszych rozmiarów otworów dysz z cieńszymi powłokami.

Szerokość dyszy określa szerokość pasa malowania. Węższe dysze zapewniają grubszą powłokę, a szersze dysze zapewniają cieńszą powłokę malowania.

## 10. TABELA WYBORU KOŃCÓWKI DYSZY

Rozmiar dyszy	Szerokość nakładanego pasa w cm					Zastosowanie	Rodzaj filtra
	10	15	20	25	30		
cale							
0.011"	211	311	411	511	611	Bejca, lakier, grunt	Mesh 150
0.013"	213	313	413	513	613		
0.015"	215	315	415	515	615	Farba gruntująca	Mesh 100
0.017"	217	317	417	517	617	Farba lateksowa / akryl / emalia	Mesh 60
0.019"	219	319	419	519	619		Mesh 30
0.021"		321	421	521	621		
0.023"		323	423	523	623	Farby elewacyjne, silikonowe	Brak filtra
0.025"		325	425	525	625		
0.027"			427	527	627		
0.029"		329	429	529	629	Gładzie	Brak filtra
0.031"		331	431	531	631		
0.033"		333	433	533	633		
0.035"		335		535			
0.043"	243	343	443	543	643		

## 11. WAŻNE INFORMACJE O ZUŻYCIU DYSZY

Ważne jest to, aby wymienić dyszę, gdy się zużyje. Zapewnia to precyzyjny wzór natryskiwania, maksymalną wydajność i jakość wykończenia. Gdy końcówka się zużywa, rozmiar otworu wzrasta, a szerokość wzoru natrysku maleje.



Żywotność dyszy różni się w zależności od powłoki. Można wydłużyć jej żywotność poprzez rozpylanie pod najniższym ciśnieniem, które rozbija (atomizuje) powłokę (warto jednak kierować się zaleceniami producentów farb)

Zalecana wymiana końcówki lateks: po 4000-5000m<sup>2</sup>





## 12. CZYSZCZENIE

Podobnie, jak w przypadku innych urządzeń natryskowych, agregat musi być dokładnie czyszczony. W przeciwnym wypadku nie będzie działał poprawnie. Zatkanie konkretnych części, to najczęstsza przyczyna problemów. Przestrzeganie poniższych wskazówek zapewni bezproblemową pracę agregatu.

**Przeprowadź procedurę obniżania ciśnienia.**

**Wymij zestaw rur syfonowych z farby i umieść w płynie do płukania.**

**Uwaga: Używaj wody do farb na bazie wody, a specjalistycznego preparatu np. PUMP ARMOR od GRACO do farb na bazie rozpuszczalnika**

<p>1. Włącz zasilanie, obróć zawór pracy poziomo, wyczyścić wąż i pistolet.</p> 	<p>2. Zwiększ ciśnienie do około połowy maksymalnego ciśnienia, wyłącz zabezpieczenie spustu, naciśnij spust pistoletu aż pojawi się płyn płuczący.</p>
<p>3. Pistolet umieść nad pojemnikiem z płynem czyszczącym, naciśnij spust pistoletu, aby dokładnie przepłukać system</p> 	<p>4. Obrócić zawór pracy w dół, aby otworzyć obieg i pozwól, aby płyn płuczący krążył tylko przez agregat, w celu oczyszczenia rurki spustowej</p> 
<p>5. Unieś rurkę odprowadzającą i przetóż ją do pustego czystego wiadra. Wymień płyn czyszczący/ wodę na czystą w wiadrze z rurą ssącą. Powtórz zabieg z czyszczeniem na trybie pracy przez wąż, ale tym razem wydobywający się z pistoletu płyn skieruj do pustego wiadra, do momentu aż będzie wydobywała się czysta woda. Zmień tryb pracy na czyszczenie, aby przelewać płyn z pełnego wiadra do pustego z rurką odprowadzającą. Jeśli płyn będzie czysty, proces jest zakończony.</p>	<p>6. Przekręć zawór pracy na malowanie, aby usunąć płyn z węża. Wyłącz zasilanie.</p> 

7. Obróć zawór pracy w dół, aby otworzyć zawór spustowy. Odłącz agregat.

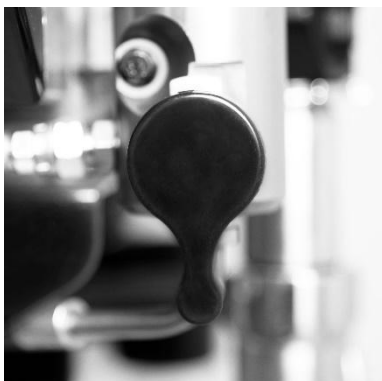

8. Wyjmij filtry z pistoletu i agregatu. Wyczyść i sprawdź, zainstaluj filtry ponownie.

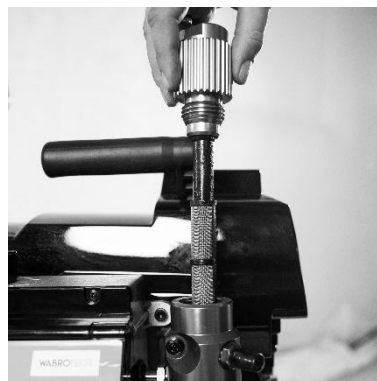

9. W przypadku splukiwania wodą zachęcamy, aby przepłukać ponownie olejem wazelinowym, aby pozostawić powłokę ochronną zapobiegającą zamarzaniu lub korozji.

10. Jeśli urządzenie będzie przechowywane przez ponad 14 dni, po dokładnym wyczyszczeniu urządzenia, zalecamy zakonserwować agregat większą ilością oleju wazelinowego. Należy podłożyć pod rurę ssącą wiaderko z około 2 litrami oleju wazelinowego. Teraz wkładamy 2 rury do środka. Załączamy tryb czyszczenia i w momencie, kiedy zobaczymy, że olej zaczyna wyływać przez rurkę odprowadzającą, wyłączamy agregat, pozostawiając olej wewnątrz. Pomoże to zapobiec zakleszczeniu się, korozji lub zardzewieniu mokrych części. Przed kolejnym użyciem należy przepłukać na takiej samej zasadzie agregat wodą i kiedy zobaczymy, że cały olej wydobyliśmy z urządzenia, możemy go zostawić do kolejnego użycia.

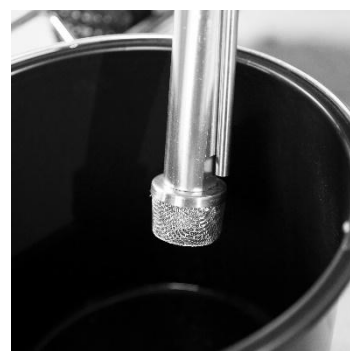

11. Przetrzyj agregat, wąż i pistolet szmatką nasączoną wodą lub spirytusem mineralnym.



## 13. ROZWIĄZYWANIE PROBLEMÓW

Problem	Przyczyna	Rozwiązanie
Włącznik zasilania jest włączony oraz agregat jest podłączony, ale silnik i pompa nie pracują	Ciśnienie jest ustawione na zero	Obróć pokrętkę regulacji ciśnienia w prawo, aby zwiększyć ustawienie ciśnienia
	Silnik lub sterownik jest uszkodzony	Skontaktuj się z serwisantem.
	Gniazdko elektryczne nie zapewnia mocy	<ul style="list-style-type: none"> <li>• Wypróbuj inne gniazdko albo podłącz inne urządzenie, które wiesz, że działa w celu przetestowania gniazdka</li> <li>• Zresetuj wyłącznik lub wymień bezpiecznik</li> </ul>
	Przedłużacz jest uszkodzony	Wymień przedłużacz
	Przewód elektryczny agregatu jest uszkodzony	Sprawdź, czy przewody lub izolacja nie są uszkodzone. W razie uszkodzenia skontaktuj się z doradcą.
	Farba i/lub woda są zamrożone lub stwardniałe w pompie	<p>Odłącz agregat od gniazdka. W przypadku zamrożenia NIE próbuj uruchamiać agregatu, dopóki nie zostanie całkowicie rozmrożony, ponieważ może to spowodować uszkodzenie silnika, tablicy sterowania i/lub układu napędowego</p> <p>Upewnij się, że wyłącznik zasilania jest wyłączony. Umieść agregat w ciepłym miejscu na kilka godzin. Następnie podłącz przewód zasilający i włącz agregat. Powoli zwiększaj ustawienie ciśnienia, żeby zobaczyć, czy silnik się uruchomi</p> <p>Jeżeli farba zostanie utwardzona w agregacie, uszczelnienia pompy, zawory, układ napędowy lub regulator ciśnienia mogą wymagać wymiany. Skontaktuj się z doradcą.</p>
Agregat uruchamia się, ale nie maluje	Urządzenie nie zostało zalane po przekręceniu zaworu zasilania	Wymień główny zawór zasilania/natryskiwania
	Brak farby lub rura ssąca nie jest całkowicie zanurzona w farbie	Zanurz rurę ssącą w farbie, minimum do połowy wiaderka
	Zatkany filtr zestawu ssącego	Wyczyść lub wymień filtr
	Luźna rura ssąca na zaworze wlotowym	Oczyść połączenie, sprawdź uszczelnienie i dokręć
	Przecieka zawór wlotowy	Oczyść zawór wlotowy. Upewnij się, że gniazdo kuli nie jest nacięte lub zużyte, a kulka dobrze osadzona, Zamontuj ponownie zawór.

	Zużyte uszczelnienie pompy	Wymień uszczelnienie pompy
	Tłoczyisko jest zużyte lub uszkodzone.	Wyczyść lub wymień
Pompa pracuje, ale nie wytwarza ciśnienia	Pompa nie jest zalana	Zalej pompę
	Filtr na rurze ssącej jest zatkany	Usuń zanieczyszczenia z filtra i upewnij się, że rura ssąca jest zanurzona w płynie
	Rura ssąca nie jest zanurzona w farbie	Upewnij się, że rura ssąca jest zanurzona w farbie, minimum do połowy pojemnika
	Nieszczelna rura ssąca.	Dokręcić połączenie rurki ssącej. Sprawdzić pod kątem pęknięć lub zużytych uszczelek. W przypadku pęknięcia lub uszkodzenia, należy wymienić rurkę ssącą
	Główny zawór zasilania jest zużyty lub zatkany	Wyczyść zawór lub wymień na nowy
Pompa pracuje, ale nie wytwarza ciśnienia	Zastana kulka w pompie	Odkręć filtr na rurze ssącej. Porusz delikatnie palcem od spodu pompy kulkę, aby ją odblokować. Jeżeli kulka się rusza, a nadal agregat nie nabija ciśnienia, można postawić pełną szklankę z wodą bezpośrednio pod pompę bez filtra.
Pompa pracuje, ale farba tylko kapie lub tryska, gdy pistolet jest uruchomiony	Ciśnienie jest ustawione zbyt nisko	Powoli obracaj pokrętło regulacji ciśnienia zgodnie z ruchem wskazówek zegara, aby zwiększyć ustawienie ciśnienia, które włączy silnik i wytworzy ciśnienie.
	Pierścień uszczelniający w pompie jest zużyty lub zniszczony	Wymień pierścień uszczelniający
	Filtr rury ssącej jest zapchany	Oczyszczyć filtr
	Dysza natryskowa jest zatkana	Odblokuj lub wymień dyszę natryskową
	Filtr agregatu jest zatkany	Wyczyść lub wymień filtr
	Filtr pistoletu natryskowego jest zatkany.	Wyczyść lub wymień filtr pistoletu
Agregat pobiera farbę, ale spada ona po otwarciu pistoletu	Zużyta dyszla natryskowa	Wymień dyszę na nową
	Zatkany filtr rury ssącej	Wyczyść filtr
	Zatkany filtr pistoletu lub uszczelka dyszy	Wyczyść lub wymień filtr, bądź wymień uszczelkę dyszy. Trzymaj dodatkowe filtry pod ręką
	Farba jest zbyt ciężka lub gęsta	Rozcieńcz lub odcedź farbę zachowując zalecenia producenta
	Zużyte uszczelnienie V	Wymień
	Zużyty lub uszkodzony zawór pracy	Wymień zawór

Przecieki związane z montażem dyszy	Niepoprawne złożenie	Sprawdź montaż
	Zużyta uszczelka	Wymień uszczelkę
Pistolet nie rozpyla	Zatkana dysza natryskowa, filtr pistoletu lub dysza	Wyczyść lub wymień elementy
	Zatkany filtr	Wyczyść lub wymień pistolet lub filtr
	Dysza w pozycji do czyszczenia	Obróć dyszę
Bariera uniemożliwiająca malowanie	Ciśnienie jest ustawione zbyt nisko	Zwiększ ciśnienie
	Pistolet, dysza lub filtr ssący są zatkane.	Wyczyść filtr
	Luźna rura ssąca	Dokręć złączkę rury ssącej
	Zużyta dysza	Wymień dyszę
	Za gęsta farba	Rozcieńcz farbę, jeśli jest to możliwe
Zadziałało przeciążenie termiczne	Przegrzany silnik	Pozostaw do ostygnięcia od 15 do 30 minut
	Farba gromadzi się na silniku	Oczyść silnik z farby
	Urządzenie wystawione na słońce	Przenieś urządzenie w zacienione miejsce
Brak pokazywania na wyświetlaczu, agregat działa	Wyświetlacz został uszkodzony lub miał złe połączenie	Sprawdź połączenie, wymień wyświetlacz
Wyświetla się kod błędu E02	Błąd w połączeniu	Sprawdź linię sygnałową między czujnikiem ciśnienia a płytką drukowaną (płyta z połączeniami do montażu podzespołów elektronicznych)
Wyświetla się kod błędu E03	Awaria czujnika ciśnienia	Sprawdź czujnik ciśnienia w przypadku słabego połączenia lub uszkodzenia
Wyświetla się kod błędu E04	Skontaktuj się ze swoim dostawcą	Skontaktuj się ze swoim dostawcą
Wyświetla się kod błędu E06	Alarm IPM	Skontaktuj się ze swoim dostawcą
Wyświetla się kod błędu E07	Wysokie ciśnienie w trakcie czyszczenia	Zmniejsz ciśnienie w trakcie czyszczenia
Wyświetla się kod błędu E08	Niskie napięcie sieciowe	Sprawdź zasilacz
Farba wycieka poza pompą	Uszczelniacze pompy są zużyte	Wymień uszczelniacze pompy
Wzór malowanego pasa zmienia się dramatycznie podczas natryskiwania lub agregat nie włącza się natychmiast po wznowieniu natryskiwania.	Przełącznik regulacji ciśnienia jest zużyty i powoduje nadmierne zmiany ciśnienia.	Skontaktuj się ze swoim dostawcą

## DEFINITIONEN DER IN DER ANLEITUNG VERWENDETEN PIKTOGRAMME:



HANDBUCH LESEN



STAUBMASKEN VERWENDEN



AUGENSCHUTZ TRAGEN



SCHUTZHANDSCHUHE TRAGEN



BEMERKUNG! ERDUNG  
VERWENDEN



Elektrische Strom-Feuerwarnung



Warnung vor beweglichen Teilen



Warnung vor subkutaner Injektion



Warnung vor Explosionsgefahr



Bitte beachten Sie die mit diesem  
Symbol im Text gekennzeichneten  
Anfahrtsbeschreibungen!



Getrennt lagern und  
umweltgerecht entsorgen

## 1. SICHERHEITSTIPPS



### Allgemeine Sicherheitshinweise für Elektrowerkzeuge

Lesen Sie unbedingt alle Tipps und Vorschriften. Die Nichtbeachtung der nachstehenden Anweisungen kann zu Stromschlägen, Bränden und/oder schweren Verletzungen führen. Bewahren Sie alle Vorschriften und Sicherheitshinweise für die weitere Verwendung sorgfältig auf. Im folgenden Text bezieht sich der Begriff "Elektrowerkzeug" auf Elektrowerkzeuge, die mit Strom aus dem Stromnetz (mit Netzkabel) betrieben werden, und auf Elektrowerkzeuge, die mit Batterien betrieben werden (ohne Netzkabel).

#### 1. Sicherheit am Arbeitsplatz

- A. Halten Sie den Arbeitsplatz sauber und gut beleuchtet. Ein unaufgeräumter Arbeitsplatz oder ein unbeleuchteter Arbeitsplatz kann zu Unfällen führen.
- B. Betreiben Sie dieses Elektrowerkzeug nicht in explosionsgefährdeten Umgebungen, die z. B. brennbare Flüssigkeiten, Gase oder Staub enthalten. Wenn ein Elektrowerkzeug in Betrieb ist, entstehen Funken, die eine Entzündung verursachen können.
- C. Achten Sie bei der Verwendung des Geräts darauf, dass Kinder und andere Umstehende einen Sicherheitsabstand einhalten. Eine Ablenkung kann dazu führen, dass Sie die Kontrolle über das Werkzeug verlieren.

#### 2. Elektrische Sicherheit

- A. Der Stecker des Elektrowerkzeugs muss mit der Steckdose übereinstimmen. Verändern Sie den Stecker in keiner Weise. Adapterstecker dürfen nicht für Elektrowerkzeuge mit Schutzerdungsanschluss verwendet werden. Unveränderte Stecker und passende Buchsen verringern das Risiko eines Stromschlags.

- B. Vermeiden Sie den Kontakt mit geerdeten Oberflächen wie Rohren, Heizkörpern, Herden und Kühlschränken. Das Risiko eines Stromschlags ist größer, wenn der Körper des Benutzers geerdet ist.
- C. Das Gerät muss vor Regen und Feuchtigkeit geschützt werden. Wenn Wasser in das Elektrowerkzeug eindringt, erhöht sich die Gefahr eines Stromschlags.
- D. Verwenden Sie das Kabel niemals für andere Aktivitäten. Tragen Sie ein Elektrowerkzeug niemals an einem Kabel oder verwenden Sie ein Kabel, um das Gerät aufzuhängen. Ziehen Sie den Stecker auch nicht durch Ziehen am Kabel aus der Steckdose. Das Kabel sollte vor hohen Temperaturen geschützt und von Öl, scharfen Kanten oder beweglichen Teilen des Geräts ferngehalten werden. Beschädigte oder verwickelte Kabel erhöhen das Risiko eines Stromschlags.
- E. Wenn Sie mit einem Elektrowerkzeug im Freien arbeiten, verwenden Sie ein Verlängerungskabel, das auch für den Außenbereich geeignet ist. Die Verwendung des richtigen Verlängerungskabels (für den Außenbereich geeignet) verringert das Risiko eines Stromschlags.
- F. Wenn es unumgänglich ist, das Elektrowerkzeug in einer feuchten Umgebung zu verwenden, verwenden Sie eine Fehlerstromschutzvorrichtung. Der Einsatz eines Fehlerstromschutzschalters reduziert das Risiko eines Stromschlags.

### 3. Persönliche Sicherheit

- A. Wenn Sie mit einem Elektrowerkzeug arbeiten, seien Sie vorsichtig und führen Sie jeden Vorgang sorgfältig und vorsichtig aus. Verwenden Sie kein Elektrowerkzeug, wenn Sie müde sind oder unter dem Einfluss von Drogen, Alkohol oder Medikamenten stehen. Ein Moment der Unaufmerksamkeit mit einem Elektrowerkzeug kann zu schweren Verletzungen führen.
- B. Tragen Sie jederzeit persönliche Schutzausrüstung und Schutzbrille. Das Tragen einer persönlichen Schutzausrüstung – Staubmaske, Schuhwerk mit rutschfester Sohle, Schutzhelm oder Gehörschutz (je nach Art und Verwendung des Elektrowerkzeugs) – verringert das Verletzungsrisiko.
- C. Ein unbeabsichtigtes Anlaufen des Werkzeugs sollte vermieden werden. Bevor Sie den Stecker in die Steckdose stecken und/oder an den Akku anschließen, sowie bevor Sie das Elektrowerkzeug in die Hand nehmen oder bewegen, stellen Sie sicher, dass das Elektrowerkzeug ausgeschaltet ist. Das Halten eines Fingers am Schalter, während Sie ein Elektrowerkzeug bewegen oder ein Elektrowerkzeug anschließen, kann zu einem Unfall führen.
- D. Entfernen Sie vor dem Einschalten des Elektrowerkzeugs die Einstellwerkzeuge oder Schraubenschlüssel. Ein Werkzeug oder Schraubenschlüssel, das sich in beweglichen Teilen des Geräts befindet, kann zu Verletzungen führen.
- E. Unnatürliche Arbeitshaltungen sollten vermieden werden. Es ist wichtig, eine stabile Arbeitsposition und das Gleichgewicht zu halten. Auf diese Weise wird es möglich sein, das Elektrowerkzeug in unvorhergesehenen Situationen besser zu kontrollieren.
- F. Es sollte angemessene Kleidung getragen werden. Tragen Sie keine lockere Kleidung oder Schmuck. Halten Sie Haare, Kleidung und Handschuhe von beweglichen Teilen fern. Lose Kleidung, Schmuck oder lange Haare können sich in beweglichen Teilen verfangen.
- G. Wenn es möglich ist, Staubabsaug- und Staubabsauggeräte zu installieren, stellen Sie sicher, dass diese angeschlossen sind und ordnungsgemäß verwendet werden. Durch den Einsatz einer Staubabsaugung kann die Staubgefahr verringert werden.

### 4. Richtige Handhabung und Bedienung von Elektrowerkzeugen

- A. Überlasten Sie das Gerät nicht. Für die Bedienung sollten Elektrowerkzeuge verwendet werden, die für diesen Zweck bereitgestellt werden. Mit dem richtigen Elektrowerkzeug arbeiten Sie in einem bestimmten Leistungsbereich besser und sicherer.
- B. Verwenden Sie kein Elektrowerkzeug, dessen Ein-/Ausschalter beschädigt ist. Ein Elektrowerkzeug, das nicht ein- oder ausgeschaltet werden kann, ist gefährlich und muss repariert werden.
- C. Ziehen Sie vor dem Einstellen des Gerätes, dem Wechseln von Aufsätzen oder nach dem Beenden des Betriebs mit dem Gerät den Stecker aus der Steckdose und/oder entfernen Sie den Akku. Diese Vorsichtsmaßnahme verhindert ein unbeabsichtigtes Einschalten des Elektrowerkzeugs.
- D. Bewahren Sie Elektrowerkzeuge außerhalb der Reichweite von Kindern auf, wenn sie nicht verwendet werden. Stellen Sie das Tool nicht Personen zur Verfügung, die damit nicht vertraut sind oder diese Regeln nicht gelesen haben. Elektrowerkzeuge, die von unerfahrenen Personen verwendet werden, sind gefährlich.
- E. Eine ordnungsgemäße Wartung des Elektrowerkzeugs ist erforderlich. Vergewissern Sie sich, dass die beweglichen Teile des Geräts ordnungsgemäß funktionieren und nicht blockiert sind oder dass die Teile nicht gerissen oder in einer Weise beschädigt sind, die den ordnungsgemäßen Betrieb des Elektrowerkzeugs beeinträchtigen würde. Beschädigte Teile müssen repariert werden, bevor das Gerät verwendet werden kann. Viele Unfälle werden durch unsachgemäße Wartung von Elektrowerkzeugen verursacht.
- F. Elektrowerkzeuge, Anbaugeräte, Hilfswerkzeuge usw. sollten in Übereinstimmung mit diesen Empfehlungen verwendet werden. Die Bedingungen und die Art der auszuführenden Arbeit müssen berücksichtigt werden. Eine unsachgemäße Verwendung des Elektrowerkzeugs kann zu gefährlichen Situationen führen.

## 5. Dienst

- B. Lassen Sie Ihr Elektrowerkzeug nur von einem qualifizierten Fachmann und mit Originalersatzteilen reparieren. Dadurch wird sichergestellt, dass die Sicherheit des Geräts gewahrt bleibt.

### Arbeitsschutztipps für Airless-Düsen

Die folgenden Warnhinweise gelten für die Einstellung, den Gebrauch, die Erdung, die Wartung und die Reparatur dieses Geräts. Ein Ausrufezeichen weist auf eine allgemeine Warnung hin, während ein Gefahrensymbol auf das Vorhandensein eines mit dem Verfahren verbundenen Risikos hinweist. Wenn diese Symbole im Hauptteil des Handbuchs oder auf den Etiketten erscheinen, beachten Sie die hier aufgeführten Warnhinweise. Gefahrensymbole und Warnhinweise, die sich auf ein bestimmtes Produkt beziehen, können an den entsprechenden Stellen in diesem Benutzerhandbuch erscheinen, die in diesem Abschnitt nicht beschrieben sind.

### **BRAND- UND EXPLOSIONSGEFAHR**



Brennbare Dämpfe von Lösungsmitteln und Farben im Arbeitsbereich können sich entzünden oder explodieren. Um den Ausbruch eines Feuers oder einer Explosion zu verhindern, sollten Sie:



1. Vermeiden Sie es, brennbare und brennbare Materialien in der Nähe von offenen Flammen oder Zündquellen zu versprühen, z. B. Zigaretten, Außenmotoren und Elektrogeräte.
2. Farbe oder Lösung, die durch das Gerät fließt, kann die Ursache für statische Elektrizität sein. Statische Elektrizität stellt eine Brand- oder Explosionsgefahr in Gegenwart von Farb- oder Lösungsmitteldämpfen dar.

3. Stellen Sie sicher, dass alle Behälter und Sammelsysteme geerdet sind, um statische Entladungen zu vermeiden. Verwenden Sie keine Schaufelauskleidungen, wenn diese nicht antistatisch oder leitfähig sind.
4. Verwenden Sie keine Farben oder Lösungsmittel, die halogenierte Kohlenwasserstoffe enthalten.
5. Stellen Sie sicher, dass der Sprühbereich gut belüftet ist. Sorgen Sie für einen ausreichenden Frischluftstrom in diesem Raum. Lagern Sie das Pumpenmodul an einem gut belüfteten Ort. Nicht auf das Pumpenmodul sprühen.
6. Rauchen Sie keine Zigaretten im Sprühbereich.
7. Verwenden Sie keine Lichtschalter, Motoren oder ähnliche funkenerzeugende Produkte im Sprühbereich.
8. Halten Sie den Bereich sauber. Es darf keine Behälter mit Farbe oder Lösungsmitteln, Lappen oder andere brennbare Materialien enthalten.
9. Überprüfen Sie die Zusammensetzung der zu versprühenden Farben und Lösungsmittel. Beachten Sie alle Sicherheitsdatenblätter (MSDS) und Aufkleber auf Farb- und Lösungsmittelbehältern. Befolgen Sie die Sicherheitshinweise des Lack- und Lösungsmittelherstellers.
10. Es sollten funktionierende Feuerlöschgeräte vor Ort vorhanden sein.
11. Das Sprühgerät erzeugt Funken. Wenn brennbare Flüssigkeiten in oder in der Nähe des Sprühgeräts oder zum Spülen oder Reinigen verwendet werden, halten Sie das Sprühgerät mindestens 6 m von explosiven Dämpfen entfernt.



## ELEKTRISCHE SICHERHEIT



1. Die Stecker des Elektrowerkzeugs müssen zu den Steckdosen passen. Es ist verboten, das Plugin in irgendeiner Weise zu verändern. Schließen Sie keine Adapter (Adapter) an geerdete Elektrowerkzeuge an. Die Verwendung von unveränderten Steckern und angeschlossenen Steckdosen verringert die Wahrscheinlichkeit eines Stromschlags.
2. Geerdete Werkzeuge müssen gemäß allen Normen und Verordnungen an eine ordnungsgemäß installierte und geerdete Steckdose angeschlossen werden. Es ist verboten, den Erdungsstecker zu entfernen oder den Stecker in irgendeiner Weise zu verändern. Verwenden Sie keine Steckeradapter. Wenn Sie Zweifel haben, ob die Steckdose ordnungsgemäß geerdet ist, wenden Sie sich an einen qualifizierten Elektriker. Wenn Elektrowerkzeuge anfangen, falsch zu laufen oder kaputt zu gehen, bietet die Erdung eine Möglichkeit, niederohmigen Strom vom Benutzer abzuleiten.
3. Vermeiden Sie Körperkontakt mit geerdeten Oberflächen wie Rohren, Heizungen, Kühlschränken. Wenn der Körper des Benutzers geerdet ist, erhöht sich die Wahrscheinlichkeit eines Stromschlags.
4. Setzen Sie Elektrowerkzeuge weder Regen noch Feuchtigkeit aus. Das Eindringen von Wasser in das Elektrowerkzeug erhöht das Risiko eines Stromschlags.
5. Verwenden Sie die Kabel wie vorgesehen. Verwenden Sie niemals die Verkabelung, um das Elektrowerkzeug zu tragen, zu ziehen oder den Netzstecker aus der Steckdose zu ziehen. Halten Sie das Kabel von Hitze, Öl, scharfen Kanten und beweglichen Teilen fern. Tauschen Sie beschädigte Kabel sofort aus. Beschädigte oder verhedderte Kabel erhöhen das Risiko eines Stromschlags.

6. Wenn Sie das Elektrowerkzeug im Freien verwenden, verwenden Sie Verlängerungskabel, die für den Außenbereich geeignet sind. Die Verwendung von Kabeln, die für den Einsatz im Freien geeignet sind, verringert die Wahrscheinlichkeit eines Stromschlags



## **GEFAHR DER SUBKUTANEN INJEKTION**



Ein Hochdruckspray kann dazu führen, dass Giftstoffe in den Körper injiziert werden und schwere Verletzungen verursachen. In diesem Fall sollten Sie sofort einen Arzt aufsuchen.

1. Die Waffe darf nicht auf Menschen oder Tiere gerichtet sein; Sie dürfen auch nicht besprüht werden.
2. Bringen Sie Ihre Hände oder andere Körperteile nicht in die Nähe der Auslassdüse. Zum Beispiel solltest du nicht versuchen, das Leck mit irgendeinem Teil deines Körpers zu stoppen.
3. Verwenden Sie immer die Düsen Spitzenabdeckung. Nicht sprühen, wenn der Düsen Spitzenschutz nicht angebracht ist.
4. Es sollten WABROTECH-Düsen verwendet werden.
5. Beim Reinigen und Austauschen von Düsen Spitzen ist Vorsicht geboten. Wenn die Spitze der Düse während des Sprühens verstopft ist, führen Sie ein Dekompressionsverfahren durch, um das Gerät auszuschalten und den Druck abzubauen, bevor Sie die Spitze der Düse zur Reinigung entfernen.
6. Lassen Sie das Gerät nicht unbeaufsichtigt, wenn es an die Stromversorgung angeschlossen ist oder unter Druck steht. Wenn das Gerät nicht verwendet wird, schalten Sie es aus und führen Sie den Dekomprimierungsvorgang durch.
7. Schläuche und andere Teile auf Beschädigungen prüfen. Beschädigte Schläuche oder Teile müssen ausgetauscht werden.
8. Das System kann einen Druck von 23 MPa (227 bar) erzeugen. Verwenden Sie WABROTECH Ersatzteile und Zubehör mit einer Mindestleistung von 23 MPa (227 bar).
9. Wenn das Gerät nicht benutzt wird, muss die Auslösesperre eingerastet sein. Überprüfen Sie, ob die Abzugssperre ordnungsgemäß funktioniert.
10. Bevor Sie das Gerät in Betrieb nehmen, überprüfen Sie, ob alle Komponenten fest angeschlossen sind.
11. Weitere Informationen finden Sie in den Verfahren zum schnellen Stoppen und zur Dekomprimierung. Achten Sie darauf, die Steuerelemente sorgfältig zu lesen.



## **GEFÄHRDUNG VON ALUMINIUMBAUTEILEN UNTER DRUCK**



Die Verwendung von Flüssigkeiten in unter Druck stehenden Geräten, die nicht dazu bestimmt sind, mit Aluminium in Berührung zu kommen, kann eine starke chemische Reaktion hervorrufen und zum Bersten des Geräts führen. Die Nichtbeachtung dieser Warnung kann zum Tod, zu schweren Verletzungen oder Sachschäden führen.

1. Verwenden Sie keine 1,1,1-Trichlorethan, Methylenchlorid, andere fluorierte Kohlenwasserstofflösungsmittel oder Flüssigkeiten, die solche Lösungsmittel enthalten.



2. Viele andere Flüssigkeiten können Chemikalien enthalten, die mit Aluminium reagieren können. Für Informationen zur Einhaltung der Vorschriften wenden Sie sich bitte an Ihren Materiallieferanten.



## **GEFAHR DURCH BEWEGLICHE TEILE**

Bewegliche Teile können Finger und andere Körperteile einklemmen, schneiden oder schneiden.



1. Halten Sie sich von beweglichen Teilen fern.
2. Betreiben Sie das Gerät nicht ohne Schutzvorrichtungen und Abdeckungen.
3. Unter Druck stehende Geräte können ohne Vorwarnung gestartet werden. Führen Sie vor der Inspektion, dem Transport oder der Wartung von Geräten ein Dekompressionsverfahren durch und trennen Sie alle Stromquellen.

## **GEFAHR DURCH UNSACHGEMÄSSE VERWENDUNG DES GERÄTS**

Unsachgemäßer Gebrauch des Geräts kann zum Tod oder zu Behinderungen führen.



1. Verwenden Sie beim Malen immer geeignete Handschuhe, einen Augenschutz und eine Atemschutzmaske oder Maske.
2. Betreiben Sie das Gerät nicht und sprühen Sie nicht in der Nähe von Kindern. Halten Sie Kinder vom Gerät fern.
3. Überschreiten Sie nicht den normalen Bereich und stellen Sie das Gerät nicht auf instabilen Untergrund auf. Eine gute Körperhaltung und ein gutes Gleichgewicht müssen beibehalten werden.
4. Sie müssen konzentriert bleiben und sich auf die anstehende Aufgabe konzentrieren.
5. Lassen Sie das Gerät nicht unbeaufsichtigt, wenn es an die Stromversorgung angeschlossen ist oder unter Druck steht. Wenn das Gerät nicht verwendet wird, schalten Sie es aus und führen Sie den Dekomprimierungsvorgang durch.
6. Bedienen Sie das Gerät nicht, wenn Sie müde sind oder unter dem Einfluss von Drogen oder Alkohol stehen.
7. Verbiegen oder überbiegen Sie den Schlauch nicht.
8. Setzen Sie den Schlauch keinen Temperaturen oder Drücken aus, die die von WABROTECH empfohlenen Werte überschreiten
9. Verwenden Sie den Schlauch nicht zum Bewegen oder Heben von Geräten.
10. Nicht sprühen, wenn der Schlauch kürzer als 15 m ist.

## PERSÖNLICHE SCHUTZAUSRÜSTUNG



Tragen Sie im Arbeitsbereich geeignete Schutzausrüstung, um schwere Verletzungen wie Augenverletzungen, Hörverlust, giftige Dämpfe und Verbrennungen zu vermeiden.



Zu diesen Maßnahmen gehören unter anderem: Schutzbrillen, Atemschutzgeräte, Schutzkleidung und Handschuhe gemäß den Empfehlungen des Herstellers von Flüssigkeiten und Lösungsmitteln.



Seien Sie beim Umgang mit Elektrowerkzeugen wachsam, achten Sie darauf, was Sie tun, und lassen Sie Ihren gesunden Menschenverstand walten. Verwenden Sie keine Elektrowerkzeuge, wenn Sie müde sind oder unter dem Einfluss von Drogen, Alkohol oder Medikamenten stehen. Ein Moment der Ablenkung beim Umgang mit Elektrowerkzeugen kann zu schweren Verletzungen führen.

1. Tragen Sie Sicherheitsausrüstung. Tragen Sie immer eine Schutzbrille. Schutzmaßnahmen wie eine Staubmaske, rutschfeste Schuhe, ein Schutzhelm oder Gehörschutz begrenzen bei sachgemäßer Anwendung Verletzungen.
2. Vermeiden Sie versehentliches Umschalten. Vergewissern Sie sich vor dem Anschließen des Gerätes, dass sich der Schutzschalter in der Position OFF befindet. Wenn Sie Ihren Finger während der Handhabung oder beim Anschließen von Geräten mit dem Schutzschalter in der Position ON auf den Schalter legen, erhöht sich die Unfallgefahr.
3. Ziehen Sie den Einstellschlüssel ab, bevor Sie das Gerät einschalten. Ein Schraubenschlüssel, der an einem rotierenden Teil des Werkzeugs befestigt ist, kann zu Verletzungen führen.
4. Nicht überdehnen. Nehmen Sie während des Betriebs eine stabile Position ein. Dies gewährleistet eine bessere Kontrolle des Elektrowerkzeugs in unerwarteten Situationen.
5. Tragen Sie angemessene Kleidung. Tragen Sie keine losen Kleidungsstücke oder Schmuck. Halten Sie Haare, Kleidung und Handschuhe von beweglichen Teilen fern. Lose Kleidung, Schmuck oder lange Haare können sich in beweglichen Teilen verfangen und stecken bleiben.
6. Wenn Staubabsaug- und -sammelgeräte mitgeliefert werden, stellen Sie sicher, dass diese ordnungsgemäß angeschlossen und verwendet werden. Durch den Einsatz dieser Geräte kann das mit Staub verbundene Risiko verringert werden.



### **MEDIZINISCHER ALARM** – Verletzungen durch Airless-Spritzen

Wenn die Flüssigkeit in die Haut eindringt, **RUFEN SIE SOFORT EINEN KRANKENWAGEN. DIES SOLLTE NICHT AUF DIE LEICHTE SCHULTER GENOMMEN WERDEN.**

Hochdruckflüssigkeiten aus dem Sprühgerät oder verschüttete Flüssigkeiten haben genug Kraft, um in die Haut einzudringen und können sehr schwere Verletzungen verursachen, die zu einer Amputation führen können.

**Stellen** Sie die Pistolensicherheitsverriegelung **IMMER** auf die Position "verriegelt", wenn sie nicht verwendet wird, sowie vor der Wartung oder Reinigung.

**Entfernen oder verändern Sie NIEMALS** irgendein Teil der Pistole.



**Entfernen Sie beim Reinigen IMMER** das Sprühgerät **NOZZLE**. Spülen Sie das Gerät **mit dem niedrigstmöglichen Druck**.

**Überprüfen Sie IMMER** die Funktion aller Sicherheitsvorrichtungen für Pistolen vor jedem Gebrauch. Seien Sie sehr vorsichtig, wenn Sie die Sprühdüse oder den Schlauch aus der Pistole entfernen. Im angeschlossenen System wird die Flüssigkeit unter Druck gesetzt. Wenn die Düse oder das System angeschlossen ist, muss das Dekompressionsverfahren angewendet werden.

Halten Sie beim Sprühen **IMMER** den Düsenschutz an der Pistole. Der Düsenschutz warnt vor Gefahren und schützt davor, versehentlich Ihre Finger oder Körperteile in die Nähe der Düse des Sprühgeräts zu bringen.

Bei der Reinigung und beim Austausch der Düse des Sprühgeräts ist äußerste Vorsicht geboten. Wenn die Düse des Sprühgeräts verstopft ist, verriegeln Sie die Pistole sofort. Befolgen Sie **IMMER** das **DEKOMPRESSIONSVERFAHREN**, entfernen Sie dann die Düse des Sprühgeräts und reinigen Sie es. Wischen Sie **NIEMALS** Material ab, das sich um die Düse herum angesammelt hat.

## Risiken toxischer Flüssigkeiten



**Entfernen Sie **IMMER** die Düsenabdeckung und die Düse zur Reinigung, nachdem Sie die Pumpe abgeschaltet und den Druck mit dem **DEKOMPRESSIONSVERFAHREN** abgebaut haben.**

Risikante Flüssigkeiten oder giftige Dämpfe können zu schweren Verletzungen oder sogar zum Tod führen, wenn sie auf die Augen oder die Haut gespritzt oder eingeatmet oder verschluckt werden. Es ist wichtig, die Gefahren der von Ihnen verwendeten Flüssigkeit zu kennen. Gefährliche Flüssigkeiten müssen gemäß den Richtlinien des Herstellers und den lokalen, regionalen und nationalen Richtlinien gelagert und entsorgt werden.

Verwenden Sie **IMMER** Schutzbrille, Handschuhe, Kleidung und Atemschutzmaske, wie vom Hersteller der Flüssigkeit empfohlen.

## Schläuche:

Ziehen Sie alle Flüssigkeitsanschlüsse vor jedem Gebrauch fest an. Hoher Druck kann eine lose Verbindung reißen oder dazu führen, dass Sprühflüssigkeit aus dem Gelenk austritt, was zu schweren Verletzungen führen kann.

Verwenden Sie nur federgeschützte Schläuche. Der Federschutz schützt den Schlauch vor Schlingen oder anderen Schäden, die dazu führen könnten, dass der Schlauch bricht und spritzbedingte Verletzungen verursacht. Achten Sie darauf, dass sich die Schläuche nicht auf rauen, scharfen und heißen Oberflächen verschlingen oder falten oder vibrieren.

Verwenden Sie für hydrodynamische Anwendungen nur elektrisch leitfähige Schläuche. Prüfen Sie, ob die Pistole mit Schlauchanschlüssen geerdet ist. Verwenden Sie nur hydrodynamische Hochdruckschläuche mit statischem Draht, die für 3000 psi zugelassen sind.

Verwenden Sie **NIEMALS** einen beschädigten Schlauch, da dies zu Schäden oder Rissen am Schlauch und zu Spritzverletzungen oder anderen schweren Personen- oder Sachschäden führen kann. Untersuchen Sie vor jedem Gebrauch den gesamten Schlauch auf Schnitte, Undichtigkeiten, Abrieb, Wölbungen oder Beschädigungen oder Verschiebungen von Anschlüssen. In diesen Situationen sollte der Schlauch sofort ausgetauscht werden.

Verwenden Sie **NIEMALS** Klebeband oder andere Materialien, um den Schlauch zu reparieren, da er dem hohen Druck der Flüssigkeit nicht standhält. **SCHLIESSEN SIE DEN SCHLAUCH NIEMALS WIEDER AN.**

## Beim Sprühen und Reinigen mit brennbaren Farben und Verdünnern

1. Beim Versprühen von brennbaren Flüssigkeiten muss sich das Gerät in einem gut belüfteten Bereich mindestens 6 m vom Sprühbereich entfernt befinden. Die Belüftungsleistung sollte ausreichend sein, um die Ansammlung von Dämpfen zu verhindern.
2. Um elektrostatische Entladungen zu vermeiden, erden Sie das Sprühgerät, den Farbeimer und das Sprühobjekt. Verwenden Sie nur hydrodynamische Hochdruckschläuche, die für 227 bar zugelassen sind.

3. Entfernen Sie die Sprühdüse vor dem Spülen. Halten Sie das Metallteil der Pistole seitlich an den Metalleimer und verwenden Sie beim Spülen den geringstmöglichen Flüssigkeitsdruck.
4. Üben Sie beim Reinigen niemals hohen Druck aus. VERWENDEN SIE MINIMALEN DRUCK.
5. Rauchen Sie nicht in der Dusche/im sauberen Bereich. Verwenden Sie NIEMALS Reinigungsmittel mit einem Flammpunkt unter 60 °C. Einige von ihnen sind: Aceton, Benzol, Ether, Benzin, Kerosin. Um sicherzugehen, wenden Sie sich an Ihren Lieferanten.

## ANSCHLUSS AN DIE STROMVERSORGUNG

Die Netzspannung muss der auf dem Typenschild des Gerätes angegebenen Spannung entsprechen. Auf keinen Fall sollte das Gerät verwendet werden, wenn das Netzkabel beschädigt ist. Ein beschädigtes Kabel muss sofort von einem autorisierten Kundendienst ausgetauscht werden. Versuchen Sie nicht, ein beschädigtes Kabel selbst zu reparieren. Die Verwendung beschädigter Netzkabel kann zu einem Stromschlag führen.

**WICHTIG:** Verwenden Sie nur ein dreiadriges Verlängerungskabel mit einem Erdungsstecker mit zwei Stiften und einem Loch sowie eine Buchse, in die der Gerätestecker gesteckt werden kann, mit zwei Löchern und einem Stift. Stellen Sie sicher, dass das Verlängerungskabel in gutem Zustand ist. Wenn Sie ein Verlängerungskabel verwenden, sollten Sie sicherstellen, dass es über ausreichende Parameter verfügt, um den Strom zu leiten, den das Gerät ziehen kann. Ein Kabel mit zu schwachen Parametern führt zu einem Abfall der Netzspannung, was zu Leistungsverlusten und Überhitzung führt. Es wird empfohlen, einen Draht mit einem Querschnitt von  $3 \times 1,5$  mm zu verwenden. Soll das Verlängerungskabel im Außenbereich verwendet werden, muss es nach der Bestimmung des Drahttyps mit W-A gekennzeichnet werden. Die Bezeichnung SJTW-A würde beispielsweise darauf hinweisen, dass das Kabel für den Außenbereich geeignet ist.

## TIPPS ZUR ERDUNG

**WARNUNG:** Eine unsachgemäße Installation des Erdungssteckers erhöht das Risiko eines Stromschlags.

### A. Container

Verwenden Sie bei der Arbeit mit lösungsmittelhaltigen Materialien und ölhaltigen Flüssigkeiten nur leitfähige Metallbehälter und stellen Sie diese auf geerdete Oberflächen wie Beton. Materialbehälter sollten nicht auf Oberflächen gestellt werden, die nicht geerdet sind, wie z. B. Gummi, Pappe.



### B. Boden

Metallbehälter müssen geerdet werden, indem der Erdungsdraht, der den Behälter mit der Erdungselektrode verbindet, verbunden wird.

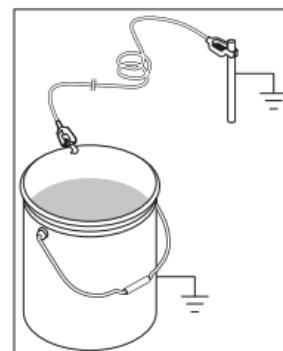

## C. Erdung bei Spülvorgängen

Während der Inbetriebnahme, des Spülens und der postmortalen Reinigung sollte die Spritzpistole gegen einen Metallbehälter gedrückt werden, um das gesamte System des Geräts, einschließlich des Schlauchs und der Pistole, zu erden.

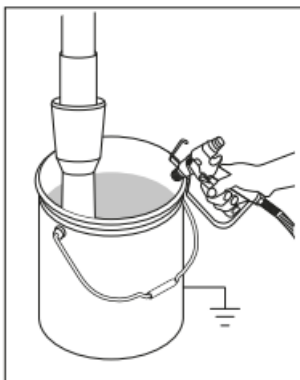

## WARTUNGSTIPPS UND GERÄTEBAU

1. Vermeiden Sie es, eine Airless-Kältemaschine ohne Material zu betreiben, da dies zu Luft im Maschinensystem oder sogar zu Schäden an den Geräten führen kann.
2. Wenn die Dichtung beschädigt ist, wie durch ein Leck an der Pumpe angezeigt, oder wenn das Gerät keinen Druck ausübt, wenden Sie sich an den Kundendienst, um das Problem zu beheben.
3. Der Kühler ist mit einem Filter ausgestattet, der nach jedem Gebrauch des Kühlers gereinigt werden muss. Wenn der Filter vollständig verstopft ist, können das Netzteil und der Drucksensor verbrannt sein. In dieser Situation ist die Sicherung nicht in der Lage, die Platine und den Drucksensor zu schützen.
4. Die Düse sollte je nach Abrieb der Farbe nach 4000 - 5000 m<sup>2</sup> ausgetauscht werden.
- 5.

## 2. WT 40H/ WT 40 KONSTRUKTION

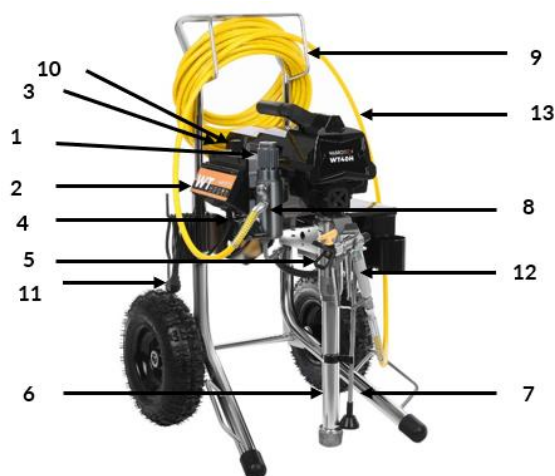

1	Filtergehäuse (Kollektorfilter innen**)	Der Verteilerfilter reduziert das Verstopfen der Düse.
2	Digitale Druckanzeige (unter Abdeckung)	WT40H/ WT40 und größere Modelle mit digitaler Druckanzeige.

3	Druckregler	Es ermöglicht Ihnen, den Druck an unterschiedliche Anforderungen anzupassen.
4	Arbeitsventil	<ul style="list-style-type: none"> <li>●Das Ventil in der nach unten gerichteten Stellung löst die Überlaufarbeit vom Saugrohr zum Druckrohr aus.</li> <li>●Ein Ventil in paralleler Position leitet das unter Druck stehende Material zum Lackierschlauch.</li> <li>●Automatisches Entlasten des Drucksystems im Falle einer Überdrucksituation</li> </ul>
5	Pumpe (Kolbenstange und V**-Dichtung innen)	Er zieht das Material und schiebt es in den Schlauch. Lässt beim Druckablassen Flüssigkeit aus dem System ab.
6	Saugrohr Saugschlauch* Saugfilter	<p>Er bringt das Material aus dem Farbbehälter zur Pumpe (das Rohr muss fest verschraubt werden, sonst gelangt die Luft ins Innere, so dass der Druck nicht das gewünschte hohe Niveau erreichen kann).</p> <p>Der Saugfilter reduziert die Möglichkeit einer Verstopfung der Düse und das Eindringen von Verunreinigungen in das System</p>
7	Schlauch / Überlaufrohr	Das Material wird ihm beim Waschen entzogen
8	Schlauchabgang	Ermöglicht den Anschluss eines Farbschlauchs
9	Griff	Erleichtert den Transport/ Nur im WT40H.
10	Schalter	Ein-/Ausschalten
11	Netzstecker	EU-Netzstecker
12	Airless-Spritzpistole	Ermöglicht das Auftragen von Farbe.
14	Farberweiterung	Erleichtert das Auftragen von Material auf hohe Werkstücke

\* Verschleißteile

### 3. SPEZIFIKATIONEN

<b>Motormodell / Leistung</b>	WT40H, WT40/3000 W BÜRSTENLOSER MOTOR
<b>Fluss</b>	4,00l/min
<b>Maximale Düsengröße</b>	1 Pistole - 0,033", 2 Pistolen - 0,021"
<b>Maximaler Betriebsdruck</b>	227 bar/3290 PSI
<b>Netto-/Bruttogewicht</b>	33/40 kg
<b>Spannung/Frequenz/Sicherung</b>	230V/50Hz/20C
<b>Maximale Schlauchlänge</b>	90 m
<b>Yards</b>	140 000 m <sup>2</sup> /Jahr

## 4. BEDIENUNG

### Trigger-Sperre

Betätigen Sie die Abzugssperre immer, wenn Sie mit dem Sprühen fertig sind, um eine versehentliche Aktivierung der Pistole mit der Hand zu verhindern oder wenn sie fallen gelassen oder gestoßen wird.



### Verfahren zur Druckentlastung

Befolgen Sie dieses **Verfahren, um den Überdruck** jedes Mal zu entfernen, wenn Sie mit dem Sprühen aufhören und bevor Sie Geräte reinigen, inspizieren, warten oder transportieren.

1. Schalten Sie das Gerät aus und ziehen Sie das Netzkabel ab.



2. Drehen Sie das Zuluftventil in die Durchflussposition, um den Druck zu entlasten.

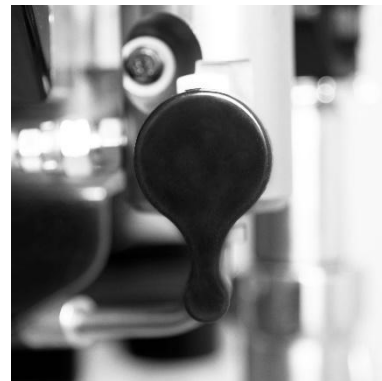

3. Halten Sie die Pistole fest an die Seite des Eimers.



4. Betätigen Sie die Abzugssperre.



## BEMERKUNG!

Lassen Sie das Zuführventil in der Überlaufposition, bis Sie wieder zum Sprühen bereit sind. Wenn Sie den Verdacht haben, dass die Sprühdüse oder der Schlauch verstopft ist oder dass der Druck nach Befolgen der obigen Schritte nicht vollständig abgelassen wurde, lösen Sie den Düsenhalter oder das Schlauchende SEHR LANGSAM, um den Druck allmählich zu verringern, und lösen Sie ihn dann vollständig. Reinigen Sie den Schlauch oder die verstopfte Düse. Wenn wir sehen, dass die Düse verstopft ist, ist die erste schnellste Option, sie um 180 Grad zu drehen und den Auslöser zu drücken, der den Auslass in den Eimer lenkt.

Um die Düse gründlich zu reinigen, ziehen Sie sie vollständig heraus. Denken Sie daran, den Druck abzulassen und den Kühler auszuschalten, bevor Sie ihn entfernen. Später müssen Sie den Düsenhalter abschrauben, dann können Sie die Düse zusammen mit der Düsendichtung herausziehen. Die ausgetauschten Elemente können in warmem Wasser mit Flüssigkeit gewaschen werden.

## 5. EINSTELLUNGEN

3. Bereiten Sie die Farbe gemäß den Empfehlungen des Herstellers vor. Dies ist wohl einer der wichtigsten Schritte für einen störungsfreien Einsatz der Kältemaschine! Überprüfen Sie die Düse und den Druck, die vom Hersteller im technischen Datenblatt der jeweiligen Farbe empfohlen werden. Entfernen Sie alle Beschichtungen, die sich auf der Farbe gebildet haben. Bei Bedarf die Farbe verdünnen (gemäß den Empfehlungen des Herstellers). Zum Schluss wird die Farbe durch einen dünnen Nylon-Filterbeutel (bei den meisten Lackhändlern erhältlich) abgeseiht, um Partikel zu entfernen, die Verunreinigungen enthalten, die die Sprühspritze verstopfen oder die Dichtung beschädigen könnten.

1. Ziehen Sie den Düsenhalter (einschließlich der Düse und der Düsendichtung im Inneren) am 7/8"-Gewinde der Pistole fest.



2. Wickeln Sie den Schlauch aus und schließen Sie ein Ende an eine Pistole mit 1/4"-Gewinde an. Verwenden Sie zwei Schraubenschlüssel, um das Anziehen sicher zu machen.



3. Schließen Sie das andere Ende des Kühlschlauchs an.







4. Tragen Sie vor jedem Gebrauch und etwa alle 2-3 Stunden 2-3 Tropfen Vaseline, die Sie im Set mit dem Gerät finden, durch das Loch über der Pumpe direkt auf den Kolben auf. Tun Sie dies jedes Mal, wenn Sie den Kühler verwenden.









<p>5. Überprüfen Sie den elektrischen Service. Stellen Sie sicher, dass die Steckdose ordnungsgemäß geerdet ist. Längere Verlängerungskabel können die Leistung des Kühlers beeinträchtigen. Verwenden Sie mehr Sprühschlauch (bis zu 45 Meter zusätzlich) als ein längeres Verlängerungskabel. Die Arbeit an einem minderwertigen Verlängerungskabel führt zu Schäden am Steuergerät.</p>	<p>6. Schließen Sie den Kühler an. Stellen Sie zunächst sicher, dass der Ein-/Ausschalter auf Aus steht und das Druckregelpotentiometer vollständig gegen den Uhrzeigersinn gedreht wird. Schließen Sie den Kühler an eine geerdete Steckdose an, die mindestens 3 m vom Sprühbereich entfernt ist, um das Risiko der Entzündung von Funken, Sprühdämpfen oder Staubpartikeln zu verringern. Im Uhrzeigersinn: stärkerer/höherer Druck 7. <b>Gegen den Uhrzeigersinn: Schwächerer/Niedrigerer Druck</b></p>
--	---

## 6. INBETRIEBNAHME

<p>1. Stellen Sie zunächst sicher, dass sich der EIN/AUS-Schalter in der OFF-Position befindetet.</p>	<p>2. Beim ersten Start des Generators wird das Potentiometer auf Niederdruck gestellt. Sie sollten damit beginnen, indem Sie langsam steigern, um den Wert zu erreichen, den Sie benötigen.</p>
<p>4. Legen Sie den Saugschlauch zusammen mit dem Abflussrohr in einen Behälter mit Wasser.</p> 	<p>3. 5. Das Betätigungsventil sollte zunächst senkrecht nach unten in die Überlaufstellung gestellt werden.</p> 
<p>6. Stecken Sie den Generator in eine geerdete Kabeldose.</p> 	<p>7. Schalten Sie das Gerät ein.</p> 

<p>8. Ziehen Sie den Druckregler im Uhrzeigersinn an, bis der gewünschte Wert erreicht ist.</p>	<p>9. Schalten Sie den Netzschalter aus.</p>
<p>10. Füllen Sie die 2 Rohre in den Farbbehälter und tauchen Sie sie vollständig ein.</p> 	<p>11. Schalten Sie den Netzschalter (ON).</p> 
<p>12. Wenn Sie sehen, dass Farbe aus dem Abflussrohr kommt:          13. Richte die Waffe auf den Mülleimer.          14. Entriegeln Sie die Pistolenabzugssperre.          15. Ziehen Sie den Abzug der Waffe und halten Sie ihn gedrückt.          16. Drehen Sie das Arbeitsventil in die Sprühposition.</p> 	<p>17. Halten Sie die Pistole weiterhin auf den Mülleimer gerichtet, bis Sie sehen, dass nur Farbe aus der Pistole kommt.</p> 
<p>18. Lassen Sie den Auslöser los. Betätigen Sie die Abzugssperre.</p>	<p>19. Sie können beide Röhren zusammenpfropfen.</p>

## 7. SPRÜHTECHNIK

Der Schlüssel zu einer guten Lackierung liegt darin, die gesamte Oberfläche gleichmäßig zu bedecken. Beim Lackieren geschieht dies durch gleichmäßige Bewegungen, Handbewegungen mit konstanter Geschwindigkeit und das Halten der Spritzpistole in einem konstanten Abstand zur zu lackierenden Oberfläche.

Halten Sie die Spritzpistole so weit wie möglich im rechten Winkel zur Oberfläche. Das bedeutet, dass du deinen gesamten Arm hin und her bewegen und nicht nur das Handgelenk beugen solltest.

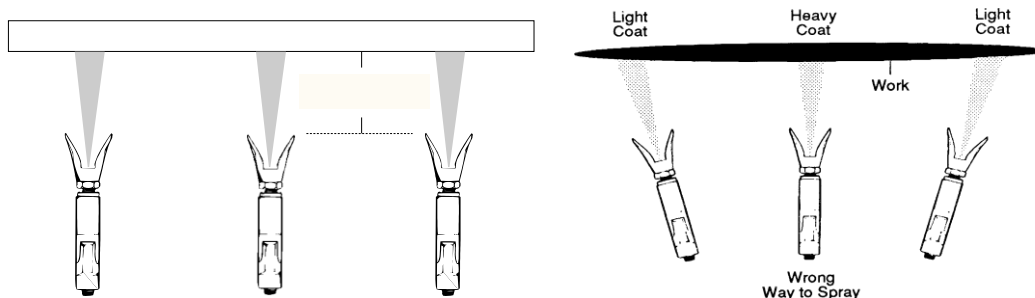

Halten Sie die Spritzpistole senkrecht zur Oberfläche, da sonst die Farbe an einigen Stellen dicker aufgetragen wird als an anderen.

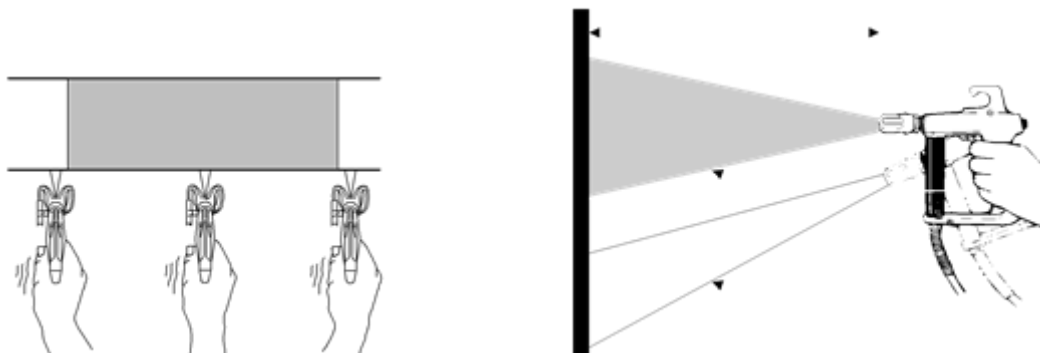

In den meisten Fällen beträgt der beste Sprühabstand etwa (25-30 cm) zwischen der Sprühspitze und der Oberfläche.

Schalten Sie die Spritzpistole am Ende jedes Hubs aus und zu Beginn des nächsten wieder ein. Dies verhindert die Bildung von Schlieren, reduziert den Farbverbrauch und sorgt zudem für ein besseres Arbeiten. (Siehe Bild unten)

Durch die richtige Bewegungsgeschwindigkeit der Pistole kann die vollflächige, nasse Beschichtung streifenfrei aufgetragen werden. Wenn Sie jeden Strich 40 % höher auftragen als den vorherigen, wird sichergestellt, dass die richtige Menge Farbe aufgetragen wird. Das Sprühen in einem gleichmäßigen Bewegungsmuster abwechselnd von rechts nach links und dann von links nach rechts sorgt für ein professionelles Finish. (Siehe Bild rechts). Eine Möglichkeit, dies zu tun, besteht darin, die Sprühdüse vor dem Einschalten der Pistole auf den Rand des zuletzt applizierten Bandes zu richten.

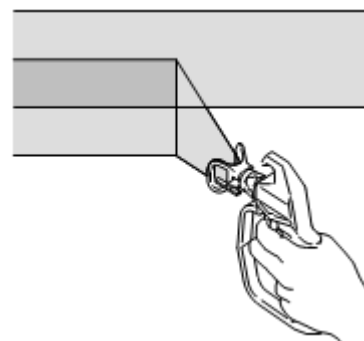

Wenn Sie eine kurze Lackierpause einlegen (bis zu 1 Stunde), verriegeln Sie den Abzug der Pistole, reduzieren Sie den Druck auf ein Minimum (Null) und bringen Sie das Sprühventil wieder in die Überlaufposition. Schalten Sie den Kühler aus und ziehen Sie den Stecker aus der Steckdose. Siehe Verfahren zum Entfernen von Überdruck.

Bei Innenecken, wie z. B. einem Bücherregal oder der Innenseite eines Schanks, richten Sie die Pistole auf die Mitte der Ecke, um die Farbe zu sprühen. Die Wahl eines solchen Sprühmusters stellt sicher, dass die Kanten auf beiden Seiten gleichmäßig lackiert werden.

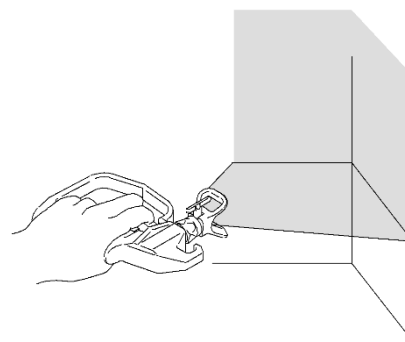

## 8. INSTALLATION DER DÜSE UND DES SCHUTZES AN DER SPRITZPISTOLE

1. Betätigen Sie die Abzugssperre.
2. Vergewissern Sie sich, dass die Düse, die Dichtung und der Schutzbügel in der angegebenen Reihenfolge montiert sind.



3. Die Düse muss so weit wie möglich in den Deckel eingeführt werden, so dass sie perfekt in den Düsenschaft passt.
4. Bringen Sie die Düse und den Schutz an der Pistole an. **Ziehen Sie die Kontermutter fest. Drehen Sie die Düse mit dem Pfeil in Richtung Farbaustritt.**



## 9. DÜSENAUSWAHL

### Auswählen der Düsenbohrungsgröße

Es stehen Düsen mit unterschiedlichen Öffnungsgrößen zur Verfügung, um unterschiedliche Flüssigkeiten zu versprühen. Das Gerät enthält 517 und 519 Düsen für den Einsatz auf bestimmten Acryl- und Latexfarben. Für schmale oder kleinere Bereiche (Schrank, Zaun, Geländer) werden Düsen mit einem engeren Sprühwinkel für eine höhere Genauigkeit und Kontrolle empfohlen. Für große Flächen (Decken/Wände) ist eine Düse, die mit 5\*\* oder 6\*\* beginnt, die beste Wahl. Mit dieser Wahl können Sie große Flächen schneller abdecken. Wie versteht man die Düsennummerierung?

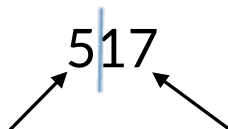

<p>Nach der Multiplikation mit 5 ergibt sich die Breite des Malstreifens in einem Abstand von ca. 30 cm zur Wand.</p> <p style="text-align: center;"><math>5 \cdot 5 = 25 \text{ cm}</math></p>	<p>17 ist der Durchmesser der Düsenöffnung in Tausendstel Zoll oder 0,017".</p>
---	---

Die Verwendung einer hochwertigen Sprühdüse, die für Ihr Lackierprojekt richtig dimensioniert ist, ist entscheidend, um gute Sprühergebnisse zu erzielen. Die Sprühdüse steuert die Menge der aufgetragenen

Farbe. Bei der Auswahl einer Düse müssen Sie sich für die Größe der Öffnung entscheiden, basierend auf drei Faktoren:

7. **Verwendete Farbe**
8. **Lackierte Oberfläche**
9. **Geschicklichkeit des Bedieners des Gerätes**

Wählen Sie einen Kühler basierend auf der Art der Beschichtungen, die Sie sprühen möchten, und stellen Sie sicher, dass die größte Spitze (Öffnungsgröße), die Sie verwenden möchten, innerhalb des maximalen Spitzengrößenbereichs liegt, den der Kühler verarbeiten kann.

Es ist immer besser, eine Maschine mit einer größeren Kapazität zu wählen, z. B. wenn Sie vorhaben, häufig eine 0,48-mm-Spitze (0,019 Zoll) zu verwenden, sollte die Gesamtkapazität ein weiteres Spitzenloch betragen – 0,53 mm (0,021 Zoll). Der Verschleiß des Endes führt zu einer Vergrößerung der Schlauchspitze.

## Die Wahl der richtigen Düse

Berücksichtigen Sie die Beschichtung und die zu besprühende Oberfläche. Stellen Sie sicher, dass Sie die beste Düsenöffnungsgröße für Ihre Beschichtung und die beste Düsenbreite für diese Oberfläche verwenden. Diese Informationen finden Sie im technischen Datenblatt der jeweiligen Farbe.

## Größe der Düsenöffnung

Die Größe der Düsenöffnung steuert die Durchflussrate - die Menge an Farbe, die aus der Pistole austritt.

### Ein wertvoller Hinweis:

Verwenden Sie größere Düsenöffnungen mit dickeren Beschichtungen und kleinere Düsenöffnungen mit dünneren Beschichtungen.

Die Breite der Düse bestimmt die Breite des Farbstreifens. Schmalere Düsen sorgen für eine dickere Beschichtung, während breitere Düsen für eine dünnere Farbschicht sorgen.

## 10. AUSWAHLTABELLE FÜR DIE DÜSENSPITZE

Größe der Düse	Breite des anzubringenden Gürtels in cm					Gebrauchen	Filtertyp
	10	15	20	25	30		
Zoll							
0.011"	211	311	411	511	611	Beize, Lack, Grundierung	Maschenweite 150
0.013"	213	313	413	513	613		
0.015"	215	315	415	515	615	Grundierung	Maschenweite 100
0.017"	217	317	417	517	617	Latexfarbe / Acryl / Emaille	Maschenweite 60
0.019"	219	319	419	519	619		
0.021"		321	421	521	621		
0.023"		323	423	523	623	Fassadenfarbe, Silikon	Maschenweite 30
0.025"		325	425	525	625		
0.027"			427	527	627		
0.029"		329	429	529	629		
0.031"		331	431	531	631	Deckschichten	Kein Filter
0.033"		333	433	533	633		
0.035"		335		535			
0.043"	243	343	443	543	643		

## 11. WICHTIGE INFORMATIONEN ZUM DÜSENVERSCHLEISS

Es ist wichtig, die Düse zu ersetzen, wenn sie abgenutzt ist. Dies gewährleistet ein präzises Sprühbild, maximale Effizienz und ein hochwertiges Finish. Mit zunehmender Abnutzung der Spitze nimmt die Lochgröße zu und die Breite des Sprühbildes ab.

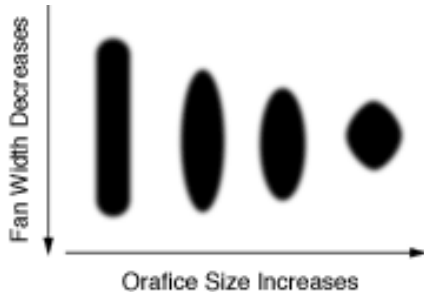

Die Lebensdauer der Düse variiert je nach Beschichtung. Sie können die Lebensdauer verlängern, indem Sie mit dem niedrigsten Druck sprühen, wodurch die Beschichtung zerlegt (zerstäubt) wird (es lohnt sich jedoch, die Empfehlungen der Lackhersteller zu befolgen)

**Empfohlener Austausch der Latexspitze:** nach 4000-5000m<sup>2</sup>

## 12. REINIGUNG

Wie bei anderen Sprühgeräten auch, muss das Gerät gründlich gereinigt werden. Andernfalls funktioniert es nicht richtig. Das Verstopfen bestimmter Teile ist die häufigste Ursache für Probleme. Wenn Sie die folgenden Anweisungen befolgen, stellen Sie sicher, dass Ihr Kühler reibungslos läuft.

**Führen Sie die Druckentlastung durch.**

**Entfernen Sie das Siphonschlauch-Set aus der Farbe und legen Sie es in den Weichspüler.**

**Hinweis: Verwenden Sie Wasser für Farben auf Wasserbasis und eine spezielle Formulierung wie PUMP ARMOR von GRACO für lösemittelhaltige Farben**

1. Schalten Sie den Strom ein, drehen Sie das Arbeitsventil horizontal, reinigen Sie den Schlauch und die Pistole.



2. Erhöhen Sie den Druck auf etwa die Hälfte des Maximaldrucks, schalten Sie die Abzugssicherung aus, drücken Sie den Abzug der Pistole, bis Spülflüssigkeit erscheint.

3. Platzieren Sie die Pistole über dem Reinigungsflüssigkeitsbehälter und drücken Sie den Pistolenabzug, um das System gründlich zu spülen



4. Drehen Sie das Arbeitsventil nach unten, um den Kreislauf zu öffnen, und lassen Sie die Spülflüssigkeit nur durch den Kühler zirkulieren, um den Ablassschlauch zu reinigen

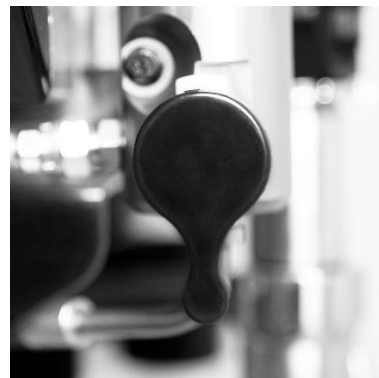

<p>5. Heben Sie den Abflussschlauch an und füllen Sie ihn in einen leeren, sauberen Eimer. Ersetzen Sie die Reinigungsflüssigkeit/das Wasser durch sauberes Wasser in einem Eimer mit einem Saugrohr. Wiederholen Sie den Vorgang mit der Reinigung im Schlauchmodus, aber leiten Sie dieses Mal die aus der Pistole kommende Flüssigkeit in einen leeren Eimer, bis sauberes Wasser austritt. Ändern Sie den Betriebsmodus auf "Reinigen", um Flüssigkeit aus einem vollen Eimer in einen leeren Eimer mit einem Auslassrohr zu gießen. Wenn die Flüssigkeit klar ist, ist der Vorgang abgeschlossen.</p>	<p>6. Drehen Sie das Arbeitsventil auf Farbe, um die Flüssigkeit aus dem Schlauch zu entfernen. Schalten Sie das Gerät aus.</p> <div style="display: flex; justify-content: space-around;">   </div>
<p>7. Drehen Sie das Arbeitsventil nach unten, um das Ablassventil zu öffnen. Ziehen Sie den Netzstecker aus der Steckdose.</p> 	<p>8. Entfernen Sie die Filter aus der Pistole und aggregieren Sie. Reinigen und prüfen, Filter wieder einsetzen.</p> 
<p>9. Zum Spülen von Wasser empfehlen wir Ihnen, erneut mit Vaseline zu spülen, um eine Schutzschicht zu hinterlassen, die ein Einfrieren oder Korrosion verhindert.</p>	<p>10. Wenn das Gerät länger als 14 Tage gelagert wird, empfehlen wir Ihnen, das Gerät nach gründlicher Reinigung mit mehr Vaseline zu konservieren. Stellen Sie einen Eimer mit ca. 2 Litern Vaseline unter das Saugrohr. Jetzt legen wir 2 Rohre hinein. Wir schalten den Reinigungsmodus ein und wenn wir sehen, dass das Öl durch das Abflussrohr zu fließen beginnt, schalten wir den Kühler aus und lassen das Öl im Inneren. Dadurch wird verhindert, dass nasse Teile klemmen, korrodieren oder rosten. Spülen Sie den Kühler vor dem nächsten Gebrauch auf die gleiche Weise mit Wasser aus und wenn Sie sehen, dass Sie das gesamte Öl aus dem Gerät entfernt haben, können Sie es für den nächsten Gebrauch stehen lassen.</p>

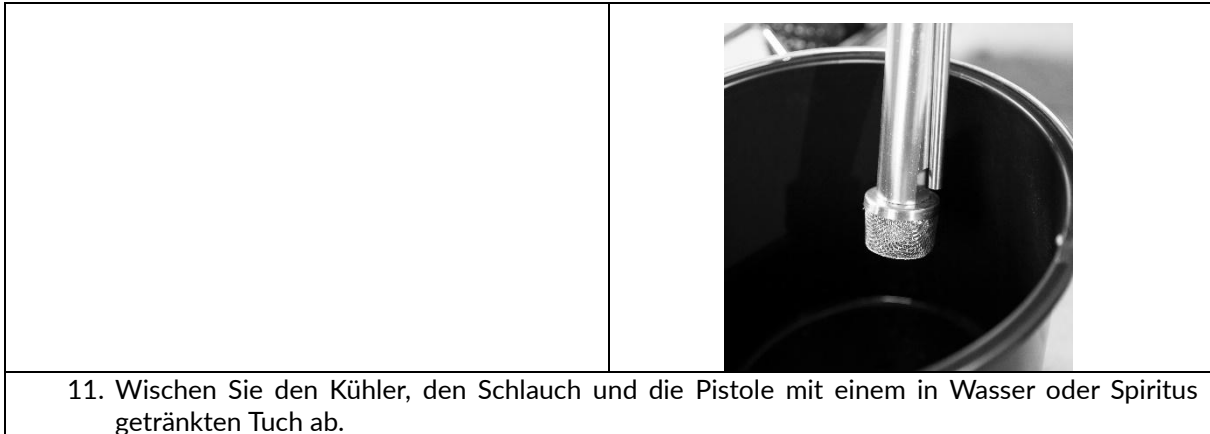

## 13. FEHLERBEHEBUNG

Problem	Verursachen	Lösung
Der Netzschalter ist eingeschaltet und der Generator ist eingesteckt, aber der Motor und die Pumpe laufen nicht	Der Druck wird auf Null gesetzt	Drehen Sie den Druckregler im Uhrzeigersinn, um die Druckeinstellung zu erhöhen
	Der Motor oder die Steuerung ist defekt	Wenden Sie sich an einen Servicetechniker.
	Eine Steckdose liefert keinen Strom	<ul style="list-style-type: none"> <li>• Versuchen Sie es mit einer anderen Steckdose oder schließen Sie ein anderes Gerät an, von dem Sie wissen, dass es funktioniert, um die Steckdose zu testen</li> <li>• Setzen Sie den Schutzschalter zurück oder tauschen Sie die Sicherung aus</li> </ul>
	Das Verlängerungskabel ist beschädigt	Ersetzen Sie das Verlängerungskabel
	Das Stromkabel des Generators ist beschädigt	Vergewissern Sie sich, dass die Drähte oder die Isolierung nicht beschädigt sind. Tauschen Sie das Stromkabel aus, wenn es beschädigt ist, oder wenden Sie sich an einen Berater.



	Farbe und/oder Wasser sind in der Pumpe gefroren oder ausgehärtet	<p>Ziehen Sie den Netzstecker des Generators aus der Steckdose. Wenn der Kühler gefroren ist, versuchen Sie NICHT, ihn laufen zu lassen, bis er vollständig aufgetaut ist, da dies den Motor, die Steuerplatine und/oder das Antriebssystem beschädigen kann</p> <p>Stellen Sie sicher, dass der Netzschalter ausgeschaltet ist. Stellen Sie den Kühlschranks für einige Stunden an einen warmen Ort. Schließen Sie dann das Netzkabel an und schalten Sie den Kühler ein. Erhöhen Sie langsam die Druckeinstellung, um zu sehen, ob der Motor anspringt</p> <p>Wenn der Lack im Kühler aushärtet, müssen möglicherweise die Pumpendichtungen, Ventile, der Antriebsstrang oder der Druckregler ausgetauscht werden. Wenden Sie sich an einen Berater.</p>
Der Kühler startet, lackiert aber nicht	Das Gerät wurde nicht geflutet, wenn das Leistungsventil gedreht wurde	Ersetzen Sie das Hauptversorgungs-/Sprühventil
	Kein Lack oder das Saugrohr ist nicht vollständig in den Lack eingetaucht	Tauchen Sie das Saugrohr in die Farbe, mindestens bis zu einem halben Eimer
	Verstopfter Filter des Absaugsets	Reinigen oder ersetzen Sie den Filter
	Loses Saugrohr am Einlassventil	Reinigen Sie die Fuge, überprüfen Sie die Dichtung und ziehen Sie sie fest
	Undichtigkeiten am Einlassventil	Reinigen Sie das Einlassventil. Stellen Sie sicher, dass der Kugelsitz nicht eingekerbt oder abgenutzt ist und die Kugel gut sitzt. Setzen Sie das Ventil wieder ein.
	Verschlossene Pumpendichtung	Pumpendichtung erneuern
	Die Kolbenstange ist verschlissen oder beschädigt.	Reinigen oder ersetzen
Die Pumpe läuft, steht aber nicht unter Druck	Die Pumpe wird nicht überflutet	Entlüften Sie die Pumpe
	Der Filter am Saugrohr ist verstopft	Entfernen Sie Schmutz aus dem Filter und stellen Sie sicher, dass das Saugrohr in Flüssigkeit eingetaucht ist
	Das Saugrohr ist nicht in Farbe getaucht	Stellen Sie sicher, dass das Saugrohr mindestens bis zur Hälfte des Behälters in die Farbe eingetaucht ist
	Undichtiges Saugrohr.	<p>Ziehen Sie die Verbindung des Saugrohrs fest.</p> <p>Auf Risse oder verschlissene Dichtungen prüfen. Im Falle eines Bruchs oder einer Beschädigung muss das Saugrohr ausgetauscht werden</p>

	Das Hauptversorgungsventil ist verschlissen oder verstopft	Reinigen Sie das Ventil oder ersetzen Sie es durch ein neues
Die Pumpe läuft, steht aber nicht unter Druck	Stehende Kugel in der Pumpe	Schrauben Sie den Filter am Saugrohr ab. Bewegen Sie Ihren Finger vorsichtig von der Unterseite der Pumpe, um die Verstopfung zu lösen. Wenn sich die Kugel bewegt und der Kühler immer noch nicht unter Druck steht, können Sie ein volles Glas Wasser ohne Filter direkt unter die Pumpe stellen.
Die Pumpe läuft, aber die Farbe tropft oder spritzt nur, wenn die Pistole läuft	Der Druck ist zu niedrig eingestellt	Drehen Sie den Druckregler langsam im Uhrzeigersinn, um die Druckeinstellung zu erhöhen, wodurch der Motor eingeschaltet wird und Druck erzeugt wird.
	Der Dichtring in der Pumpe ist verschlissen oder beschädigt	Ersetzen Sie den O-Ring
	Der Saugrohrfilter ist verstopft	Reinigen Sie den Filter
	Die Sprühdüse ist verstopft	Verstopfung der Sprühdüse beseitigen oder austauschen
	Der Kühlfiter ist verstopft	Reinigen oder ersetzen Sie den Filter
	Der Filter der Spritzpistole ist verstopft.	Reinigen oder ersetzen Sie den Pistolenfilter
	Die Sprühdüse ist zu groß oder verschlissen	Tauschen Sie die Düse aus
Das Aggregat nimmt die Farbe auf, fällt aber ab, wenn die Pistole geöffnet wird	Verschlissener Sprühbalken	Ersetzen Sie die Düse durch eine neue
	Verstopfter Saugrohrfilter	Reinigen Sie den Filter
	Verstopfter Pistolenfilter oder Düsendichtung	Reinigen oder ersetzen Sie den Filter oder ersetzen Sie die Düsendichtung. Halten Sie zusätzliche Filter griffbereit
	Die Farbe ist zu schwer oder zu dick	Verdünnen oder seihen Sie die Farbe gemäß den Empfehlungen des Herstellers
	Verschlossene V-Dichtung	Ersetzen
	Verschlossenes oder beschädigtes Arbeitsventil	Tauschen Sie das Ventil aus
Leckagen im Zusammenhang mit der Installation von Düsen	Fehlerhafte Montage	Überprüfen Sie die Montage
	Verschlossene Dichtung	Ersetzen Sie die Dichtung
Die Pistole sprüht nicht	Verstopfte Sprühdüse, Pistolenfilter oder Düse	Reinigen oder Ersetzen von Komponenten
	Verstopfter Filter	Reinigen oder ersetzen Sie die Pistole oder den Filter
	Düse in Reinigungsposition	Drehen Sie die Düse
Barriere gegen Lackierung	Der Druck ist zu niedrig eingestellt	Erhöhen Sie den Druck

	Die Pistole, die Düse oder der Saugfilter sind verstopft.	Reinigen Sie den Filter
	Loses Saugrohr	Saugrohrverschraubung festziehen
	Verschlossene Düse	Tauschen Sie die Düse aus
	Zu dicke Farbe	Verdünnen Sie die Farbe, wenn möglich
Thermische Überlastung wurde ausgelöst	Überhitzter Motor	15 bis 30 Minuten abkühlen lassen
	Lack lagert sich auf dem Motor ab	Reinigen Sie den Motor von Lack
	Gerät, das der Sonne ausgesetzt ist	Verschieben des Geräts in einen schattierten Bereich
Keine Anzeige auf dem Display, Die Kältemaschine funktioniert	Das Display war beschädigt oder hatte eine schlechte Verbindung	Anschluss prüfen, Display austauschen
Fehlercode E02 wird angezeigt	Verbindungsfehler	Überprüfen Sie die Signalleitung zwischen dem Drucksensor und der Leiterplatte (Leiterplatte mit Anschlüssen zur Montage von elektronischen Bauteilen)
Fehlercode E03 wird angezeigt	Ausfall des Drucksensors	Drucksensor prüfen bei schlechter Verbindung oder Beschädigung
Fehlercode E04 wird angezeigt	Wenden Sie sich an Ihren Lieferanten	Wenden Sie sich an Ihren Lieferanten
Fehlercode E06 wird angezeigt	Alarm IPM	Wenden Sie sich an Ihren Lieferanten
Fehlercode E07 wird angezeigt	Hoher Druck bei der Reinigung	Druckentlastung während der Reinigung
Fehlercode E08 wird angezeigt	Niedrige Netzspannung	Überprüfen Sie die Stromversorgung
Farbe tritt außerhalb der Pumpe aus	Pumpendichtungen sind verschlissen	Pumpendichtungen erneuern
Das Muster des aufgemalten Streifens ändert sich während des Sprühens dramatisch, oder das Sprühgerät schaltet sich nicht sofort ein, wenn das Sprühen fortgesetzt wird.	Der Druckregelschalter ist verschlissen und verursacht übermäßige Druckänderungen.	Wenden Sie sich an Ihren Lieferanten

## DÉFINITIONS DES PICTOGRAMMES UTILISÉS DANS LA NOTICE :



LIRE LE MANUEL



UTILISEZ DES MASQUES ANTI-  
POUSSIÈRE



PORTEZ DES LUNETTES DE  
PROTECTION



PORTEZ DES GANTS DE  
PROTECTION



REMARQUE! UTILISER LA MISE À  
LA TERRE



Avertissement d'incendie par  
courant électrique



Avertissement sur les pièces  
mobiles



Mise en garde contre l'injection  
sous-cutanée



Avertissement de risque  
d'explosion



Veillez respecter les instructions  
marquées de ce symbole dans le  
texte !



Entreposer séparément et éliminer  
selon les normes  
environnementales

## 1. CONSEILS DE SÉCURITÉ



### Consignes générales de sécurité pour les outils électroportatifs

Assurez-vous de lire tous les conseils et règlements. Le non-respect des instructions ci-dessous peut entraîner un choc électrique, un incendie et/ou des blessures graves. Conservez soigneusement toutes les réglementations et consignes de sécurité pour une utilisation ultérieure. Tel qu'il est utilisé dans le texte suivant, le terme « outil électrique » fait référence aux outils électriques qui sont alimentés par l'électricité du secteur (avec un cordon d'alimentation) et aux outils électriques qui fonctionnent par des batteries (sans cordon d'alimentation).

#### 1. Sécurité sur le lieu de travail

- A. Gardez le poste de travail propre et bien éclairé. Un lieu de travail désordonné ou un espace de travail non éclairé peut provoquer des accidents.
- B. N'utilisez pas cet outil électrique dans des environnements potentiellement explosifs contenant, par exemple, des liquides, des gaz ou des poussières inflammables. Lorsqu'un outil électrique est en marche, des étincelles sont générées qui peuvent provoquer un incendie.
- C. Lors de l'utilisation de l'appareil, assurez-vous que les enfants et les autres personnes à proximité sont maintenus à une distance de sécurité. Une distraction peut vous faire perdre le contrôle de l'outil.

#### 2. Sécurité électrique

- A. La fiche de l'outil électrique doit correspondre à la prise. Ne modifiez en aucun cas la fiche. Les adaptateurs ne doivent pas être utilisés pour les outils électriques dotés d'une connexion de mise à la terre de protection. Des fiches inchangées et des prises correspondantes réduisent le risque d'électrocution.

- B. Évitez tout contact avec des surfaces mises à la terre telles que des tuyaux, des radiateurs, des cuisinières et des réfrigérateurs. Le risque d'électrocution est plus élevé lorsque le corps de l'utilisateur est mis à la terre.
- C. L'appareil doit être protégé de la pluie et de l'humidité. Si de l'eau pénètre dans l'outil électrique, le risque d'électrocution augmente.
- D. N'utilisez jamais le cordon pour d'autres activités. Ne transportez jamais un outil électrique par un cordon et n'utilisez jamais un cordon pour accrocher l'appareil ; De plus, ne débranchez pas la fiche de la prise en tirant sur le cordon. Le cordon doit être protégé des températures élevées, tenu à l'écart de l'huile, des arêtes vives ou des pièces mobiles de l'appareil. Les cordons endommagés ou emmêlés augmentent le risque de choc électrique.
- E. Lorsque vous travaillez avec un outil électrique à l'air libre, utilisez une rallonge qui convient également à une utilisation en extérieur. L'utilisation de la rallonge correcte (adaptée à une utilisation en extérieur) réduit le risque de choc électrique.
- F. S'il est inévitable d'utiliser l'outil électrique dans un environnement humide, utilisez un dispositif de protection contre les courants résiduels. L'utilisation d'un disjoncteur différentiel réduit le risque de choc électrique.

### 3. Sécurité personnelle

- A. Lorsque vous travaillez avec un outil électrique, soyez prudent et effectuez chaque opération avec soin et prudence. N'utilisez pas d'outil électrique lorsque vous êtes fatigué ou sous l'influence de drogues, d'alcool ou de médicaments. Un moment d'inattention avec un outil électrique peut causer des blessures graves.
- B. Portez un équipement de protection individuelle et des lunettes de sécurité en tout temps. Le port d'un équipement de protection individuelle – un masque anti-poussière, des chaussures à semelles antidérapantes, un casque de sécurité ou une protection auditive (selon le type et l'utilisation de l'outil électrique) – réduit le risque de blessures.
- C. Le démarrage involontaire de l'outil doit être évité. Avant d'insérer la fiche dans la prise et/ou de la brancher à la batterie, ainsi qu'avant de prendre ou de déplacer l'outil électrique, assurez-vous que l'outil électrique est éteint. Maintenir un doigt de sur l'interrupteur tout en déplaçant un outil électrique ou en branchant un outil électrique peut provoquer un accident.
- D. Avant de mettre l'outil électrique en marche, retirez les outils de réglage ou les clés. Un outil ou une clé trouvée dans les pièces mobiles de l'appareil peut entraîner des blessures.
- E. Les positions de travail non naturelles doivent être évitées. Il est important de maintenir une position de travail stable et un équilibre. De cette façon, il sera possible de mieux contrôler l'outil électrique dans des situations imprévues.
- F. Des vêtements appropriés doivent être portés. Ne portez pas de vêtements amples ni de bijoux. Gardez les cheveux, les vêtements et les gants à l'écart des pièces mobiles. Les vêtements amples, les bijoux ou les cheveux longs peuvent se coincer dans les pièces mobiles.
- G. S'il est possible d'installer des dispositifs d'extraction et de capture des poussières, assurez-vous qu'ils sont connectés et qu'ils seront utilisés correctement. L'utilisation d'un dispositif d'extraction de poussière peut réduire le risque de poussière.

### 4. Manipulation et utilisation correctes des outils électriques

- A. Ne surchargez pas l'appareil. Les outils électriques prévus à cet effet doivent être utilisés pour le fonctionnement. Avec le bon outil électrique, vous travaillez mieux et en toute sécurité dans une plage de puissance donnée.
- B. N'utilisez pas d'outil électrique dont l'interrupteur marche/arrêt est endommagé. Un outil électrique qui ne peut pas être allumé ou éteint est dangereux et doit être réparé.

- C. Avant de régler l'appareil, de changer d'accessoire ou après avoir arrêté le fonctionnement avec l'outil, débranchez la fiche de la prise et/ou retirez la batterie. Cette précaution permet d'éviter que l'outil électrique ne soit mis en marche par inadvertance.
- D. Gardez les outils électriques hors de portée des enfants lorsqu'ils ne sont pas utilisés. Ne mettez pas l'outil à la disposition de personnes qui ne le connaissent pas ou qui n'ont pas lu ces règles. Les outils électriques utilisés par des personnes inexpérimentées sont dangereux.
- E. Un bon entretien de l'outil électrique est nécessaire. Vérifiez que les pièces mobiles de l'appareil fonctionnent correctement et ne sont pas bloquées, ou que les pièces ne sont pas fissurées ou endommagées d'une manière qui affecterait le bon fonctionnement de l'outil électrique. Les pièces endommagées doivent être réparées avant que l'appareil puisse être utilisé. De nombreux accidents sont causés par un mauvais entretien des outils électriques.
- F. Les outils électriques, les accessoires, les outils auxiliaires, etc., doivent être utilisés conformément à ces recommandations. Les conditions et le type de travaux à effectuer doivent être pris en compte. Une mauvaise utilisation de l'outil électrique peut entraîner des situations dangereuses.

## 5. Service

1. Faites réparer votre outil électrique uniquement par un professionnel qualifié et en utilisant des pièces de rechange d'origine. Cela garantit que la sécurité de l'appareil est maintenue.

### Conseils de sécurité au travail pour les buses airless

Les avertissements suivants s'appliquent au réglage, à l'utilisation, à la mise à la terre, à l'entretien et à la réparation de cet appareil. Un point d'exclamation indique un avertissement général, tandis qu'un symbole de danger indique l'existence d'un risque associé à la procédure. Lorsque ces symboles apparaissent dans le corps du manuel ou sur les étiquettes, reportez-vous aux avertissements énumérés ici. Les symboles de danger et les avertissements liés à un produit spécifique peuvent apparaître aux endroits appropriés de ce manuel d'utilisation qui ne sont pas décrits dans cette section.

## RISQUE D'INCENDIE ET D'EXPLOSION



Les vapeurs inflammables des solvants et des peintures dans la zone de travail peuvent s'enflammer ou exploser. Pour éviter le déclenchement d'un incendie ou d'une explosion, vous devez :



- A. Évitez de pulvériser des matériaux inflammables et combustibles à proximité de flammes nues ou de sources d'inflammation, par exemple des cigarettes, des moteurs d'extérieur et des appareils électriques.
- B. La peinture ou la solution qui s'écoule à travers l'équipement peut être à l'origine de l'électricité statique. L'électricité statique présente un risque d'incendie ou d'explosion en présence de vapeurs de peinture ou de solvant.
- C. Vérifiez que tous les récipients et les systèmes de collecte sont mis à la terre pour éviter les décharges électrostatiques. N'utilisez pas de doublures de godet si elles ne sont pas antistatiques ou conductrices.
- D. N'utilisez pas de peintures ou de solvants contenant des hydrocarbures halogénés.
- E. Assurez-vous que la zone de pulvérisation est bien ventilée. Maintenez un flux d'air frais adéquat dans cet espace. Rangez le module de pompe dans un endroit bien ventilé. Ne pas vaporiser sur le module de pompe.
- F. Ne fumez pas de cigarettes dans la zone de pulvérisation.
- G. N'utilisez pas d'interrupteurs, de moteurs ou de produits similaires générant des étincelles dans

la zone de pulvérisation.

- H. Gardez la zone propre. Il ne doit pas contenir de contenants de peinture ou de solvants, de chiffons ou d'autres matériaux inflammables.
- I. Vérifiez la composition des peintures et des solvants à pulvériser. Reportez-vous à toutes les fiches signalétiques (FS) et aux autocollants apposés sur les contenants de peinture et de solvant. Suivez les consignes de sécurité du fabricant de la peinture et du solvant.
- J. Il devrait y avoir un équipement d'extinction d'incendie fonctionnel sur le site.
- K. Le pulvérisateur génère des étincelles. Si un liquide inflammable est utilisé à l'intérieur ou à proximité du pulvérisateur ou pour le rinçage ou le nettoyage, gardez le pulvérisateur à au moins 6 m des vapeurs explosives.



## SÉCURITÉ ÉLECTRIQUE



1. Les fiches des outils électriques doivent correspondre aux prises. Il est interdit de modifier le plugin de quelque manière que ce soit. Ne connectez aucun adaptateur (adaptateur) à des outils électriques mis à la terre. L'utilisation de fiches non modifiées et de prises montées réduit le risque de choc électrique.
2. Les outils mis à la terre doivent être raccordés à une prise correctement installée et mise à la terre conformément à toutes les normes et ordonnances. Il est interdit de retirer la fiche de mise à la terre ou de modifier la fiche de quelque manière que ce soit. N'utilisez pas d'adaptateurs de prise. En cas de doute quant à savoir si la prise est correctement mise à la terre, consultez un électricien qualifié. Si les outils électriques commencent à fonctionner de manière incorrecte ou à se casser, la mise à la terre permet à l'utilisateur de dissiper l'électricité à faible résistance.
3. Évitez tout contact corporel avec des surfaces mises à la terre telles que des tuyaux, des radiateurs, des réfrigérateurs. Lorsque le corps de l'utilisateur est mis à la terre, la probabilité de choc électrique augmente.
4. N'exposez pas les outils électriques à la pluie ou à l'humidité. La pénétration d'eau dans l'outil électrique augmente le risque de choc électrique.
5. Utilisez les câbles comme prévu. N'utilisez jamais le câblage pour transporter, traîner ou débrancher l'outil électrique de la prise. Gardez le câble à l'écart de la chaleur, de l'huile, des arêtes vives et des pièces mobiles. Remplacez immédiatement les câbles endommagés. Les câbles endommagés ou emmêlés augmentent le risque d'électrocution.
6. Lorsque vous utilisez l'outil électrique à l'extérieur, utilisez des rallonges adaptées à une utilisation en extérieur. L'utilisation de câbles adaptés à une utilisation en extérieur réduit le risque de choc électrique.



## RISQUE D'INJECTION SOUS-CUTANÉE



Un jet à haute pression peut provoquer l'injection de toxines dans le corps et causer des blessures graves. Si cela se produit, vous devez consulter immédiatement votre chirurgien.

1. L'arme ne doit pas être pointée sur des personnes ou des animaux ; Ils ne sont pas non plus autorisés à être pulvérisés.
2. N'approchez pas vos mains ou d'autres parties de votre corps près de la buse d'échappement. Par exemple, vous ne devez pas essayer d'arrêter la fuite avec n'importe quelle partie de votre corps.
3. Utilisez toujours le couvercle de l'embout de la buse. Ne pas pulvériser lorsque le protège-embout de la buse n'est pas en place.

4. Des buses WABROTECH doivent être utilisées.
5. Des précautions sont nécessaires lors du nettoyage et du remplacement des embouts de buse. Si l'embout de la buse se bouche pendant la pulvérisation, effectuez une procédure de décompression pour éteindre l'appareil et relâcher la pression avant de retirer l'embout de la buse pour le nettoyage,
6. Ne laissez pas l'appareil sans surveillance lorsqu'il est connecté à l'alimentation électrique ou sous pression. Lorsque l'appareil n'est pas utilisé, éteignez-le et effectuez la procédure de décompression.
7. Inspectez les tuyaux et les autres pièces pour vérifier qu'ils ne sont pas endommagés. Les tuyaux ou les pièces endommagés doivent être remplacés.
8. Le système peut générer une pression de 23 MPa (227 bar). Utilisez des pièces de rechange et des accessoires WABROTECH d'une puissance nominale minimale de 23 MPa (227 bar).
9. Lorsque l'appareil n'est pas utilisé, le verrou de la gâchette doit être enclenché. Vérifiez que le verrou de la gâchette fonctionne correctement.
10. Avant de démarrer l'appareil, vérifiez que tous les composants sont correctement connectés.
11. Reportez-vous aux procédures d'arrêt rapide et de décompression. Assurez-vous de lire attentivement les commandes.



## **DANGER DES COMPOSANTS EN ALUMINIUM SOUS PRESSION**

L'utilisation de fluides dans des équipements sous pression qui ne sont pas destinés à entrer en contact avec l'aluminium peut provoquer une forte réaction chimique et entraîner l'éclatement de l'appareil. Le non-respect de cet avertissement peut entraîner la mort, des blessures graves ou des dommages matériels.



1. N'utilisez pas de 1,1,1-trichloroéthane, de chlorure de méthylène, d'autres solvants d'hydrocarbures fluorés ou de liquides contenant de tels solvants.
2. De nombreux autres fluides peuvent contenir des produits chimiques qui peuvent réagir avec l'aluminium. Pour plus d'informations sur la conformité, veuillez contacter votre fournisseur de matériaux.



## **DANGER DES PIÈCES MOBILES**

Les pièces mobiles peuvent pincer, couper ou couper les doigts et d'autres parties du corps.



1. Tenir à l'écart des pièces mobiles.
2. N'utilisez pas l'équipement sans protections et couvercles en place.
3. L'équipement sous pression peut démarrer sans avertissement. Avant d'inspecter, de déplacer ou d'entretenir l'équipement, effectuez une procédure de décompression et débranchez toutes les sources d'alimentation.

## **RISQUE D'UNE MAUVAISE UTILISATION DE L'APPAREIL**

Une mauvaise utilisation de l'équipement peut entraîner la mort ou l'invalidité.



1. Utilisez toujours des gants appropriés, un écran oculaire et un respirateur ou un masque lorsque vous peignez.



2. N'utilisez pas l'appareil et ne vaporisez pas à proximité d'enfants. Gardez les enfants à l'écart de l'appareil.
3. Ne dépassez pas la portée normale et ne placez pas l'appareil sur un sol instable. Une bonne posture et un bon équilibre doivent être maintenus.
4. Vous devez rester concentré et vous concentrer sur la tâche à accomplir.
5. Ne laissez pas l'appareil sans surveillance lorsqu'il est connecté à l'alimentation électrique ou sous pression. Lorsque l'appareil n'est pas utilisé, éteignez-le et effectuez la procédure de décompression.
6. N'utilisez pas l'équipement lorsque vous êtes fatigué ou sous l'influence de drogues ou d'alcool.
7. Ne pliez pas ou ne pliez pas trop le tuyau.
8. N'exposez pas le tuyau à des températures ou des pressions supérieures aux valeurs recommandées par WABROTECH
9. N'utilisez pas le tuyau pour déplacer ou soulever de l'équipement.
10. Ne pas pulvériser si le tuyau est inférieur à 15 m.

## ÉQUIPEMENT DE PROTECTION INDIVIDUELLE



Portez un équipement de protection approprié dans la zone de travail pour aider à prévenir les blessures graves, y compris les blessures aux yeux, la perte auditive, les vapeurs toxiques et les brûlures.



Ces mesures comprennent, sans s'y limiter : des lunettes de sécurité, des appareils respiratoires, des vêtements de protection et des gants conformément aux recommandations du fabricant de liquides et de solvants.



Lorsque vous manipulez des outils électriques, soyez vigilant, faites attention à ce que vous faites et faites preuve de bon sens. N'utilisez pas d'outils électriques lorsque vous êtes fatigué ou sous l'influence de drogues, d'alcool ou de médicaments. Un moment de distraction lors de la manipulation d'outils électriques peut entraîner des blessures graves.

1. Portez un équipement de sécurité. Portez toujours des lunettes de sécurité. Des mesures de protection telles qu'un masque anti-poussière, des chaussures antidérapantes, un casque de sécurité ou des protecteurs d'oreilles, si elles sont utilisées correctement, limiteront les blessures.
2. Évitez les changements accidentels. Avant de brancher l'appareil, assurez-vous que le disjoncteur est en position OFF Placer votre doigt sur l'interrupteur pendant la manipulation ou brancher des appareils avec le disjoncteur en position ON augmente le risque d'accidents.
3. Retirez la clé de réglage avant d'allumer l'appareil. Une clé attachée à une partie rotative de l'outil peut entraîner des blessures.
4. Ne pas trop s'étirer. Adoptez une position stable pendant le fonctionnement. Cela garantit un meilleur contrôle de l'outil électrique en cas de situations inattendues.
5. Portez une tenue vestimentaire appropriée. Ne portez pas de vêtements amples ou de bijoux. Gardez les cheveux, les vêtements et les gants à l'écart des pièces mobiles. Les vêtements amples, les bijoux ou les cheveux longs peuvent se coincer dans les pièces mobiles.
6. Si des instruments d'extraction et de collecte des poussières sont fournis, assurez-vous qu'ils sont connectés et utilisés correctement. L'utilisation de ces appareils peut réduire le risque associé à la poussière.



**ALERTE MÉDICALE** – Blessures causées par un spray airless

Si le liquide pénètre dans la peau, **APPELEZ IMMÉDIATEMENT UNE AMBULANCE. CELA NE DOIT PAS ÊTRE PRIS À LA LÉGÈRE.**

Les fluides à haute pression provenant du pulvérisateur ou des déversements ont suffisamment de force pour pénétrer dans la peau et peuvent causer des blessures très graves, ce qui peut entraîner une amputation.

Réglez **TOUJOURS** le verrou de sécurité du pistolet en position « verrouillée » lorsqu'il n'est pas utilisé, ainsi qu'avant l'entretien ou le nettoyage.

**NE JAMAIS** retirer ou modifier une partie de l'arme.



**Retirez TOUJOURS** la buse du dispositif de pulvérisation lors du nettoyage. Rincez l'appareil à la pression la plus basse possible.

**Vérifiez TOUJOURS** le fonctionnement de tous les dispositifs de sécurité des armes à feu avant chaque utilisation. Soyez très prudent lorsque vous retirez la buse de pulvérisation ou le tuyau du pistolet. Dans le système connecté, le fluide est mis sous pression. Si la buse ou le système est connecté, la procédure de décompression doit être utilisée.

**Gardez TOUJOURS** la protection de la buse sur le pistolet lors de la pulvérisation. Le protège-buse avertit du danger et vous protège contre le placement accidentel de vos doigts ou d'une partie de votre corps à proximité de la buse du pulvérisateur.

Des précautions extrêmes doivent être prises lors du nettoyage et du remplacement de la buse du pulvérisateur. Si la buse du pulvérisateur est bouchée, verrouillez immédiatement le pistolet. **Suivez TOUJOURS** la **procédure de décompression**, puis retirez la buse du pulvérisateur et nettoyez-la. **N'**essayez **JAMAIS** les matériaux qui se sont accumulés autour de la buse.

## Risques liés aux liquides toxiques



**Retirez TOUJOURS** le couvercle de la buse et la buse pour le nettoyage après avoir arrêté la pompe et dépressurisé à l'aide de la **procédure de décompression**.

Les liquides dangereux ou les vapeurs toxiques peuvent causer des blessures graves ou même la mort en cas d'éclaboussures sur les yeux ou la peau, ou en cas d'inhalation ou d'ingestion. Il est important de connaître les dangers du liquide que vous utilisez. Les liquides dangereux doivent être entreposés et éliminés conformément aux directives du fabricant et aux directives locales, régionales et nationales.

**Utilisez TOUJOURS** des lunettes de sécurité, des gants, des vêtements et un respirateur selon les recommandations du fabricant du fluide.

## Tuyaux:

Serrez fermement tous les raccords de fluide avant chaque utilisation. Une pression élevée peut déchirer une connexion desserrée ou provoquer une fuite de liquide pulvérisé de l'articulation, ce qui peut entraîner des blessures graves.

N'utilisez que des tuyaux protégés par des ressorts. Le protecteur de ressort aide à protéger le tuyau contre le bouclage ou d'autres dommages qui pourraient provoquer la rupture du tuyau et causer des blessures liées aux éclaboussures. Ne laissez pas les tuyaux s'enrouler ou se froisser, ou vibrer sur des surfaces rugueuses, tranchantes et chaudes.

Pour les applications hydrodynamiques, n'utilisez que des tuyaux conducteurs d'électricité. Vérifiez que le pistolet est mis à la terre avec les raccords de tuyau. N'utilisez que des tuyaux hydrodynamiques haute pression avec fil statique, approuvés pour 3000 psi.

N'utilisez JAMAIS un tuyau endommagé ou cela pourrait endommager ou rompre le tuyau et des blessures par pulvérisation ou d'autres blessures graves ou dommages matériels. Avant chaque utilisation, inspectez l'ensemble du tuyau pour détecter les coupures, les fuites, les abrasions, les renflements ou les dommages ou le déplacement des connexions. Dans ces situations, le tuyau doit être remplacé immédiatement.

N'utilisez JAMAIS de ruban adhésif ou d'autres matériaux pour réparer le tuyau car il ne résistera pas à la haute pression du fluide. **NE REBRANCHEZ JAMAIS LE TUYAU.**

## Lors de la pulvérisation et du nettoyage avec des peintures et des diluants inflammables

- D. Lors de la pulvérisation de liquides inflammables, l'appareil doit être à au moins 6 m de la zone de pulvérisation dans un endroit bien ventilé. La puissance de ventilation doit être suffisante pour éviter l'accumulation de fumées.
- E. Pour éliminer les décharges électrostatiques, mettez à la terre le pulvérisateur, le seau de peinture et l'objet pulvérisé. N'utilisez que des tuyaux hydrodynamiques haute pression homologués pour 227 bar.
- F. Retirez la buse de pulvérisation avant de rincer. Tenez la partie métallique du pistolet sur le côté du seau métallique et utilisez la pression de fluide la plus basse possible lors du rinçage.
- G. N'appliquez jamais de pression élevée lors du nettoyage. **UTILISEZ UNE PRESSION MINIMALE.**
- H. Ne fumez pas dans la douche/la zone propre. N'utilisez JAMAIS de solvants de nettoyage dont le point d'éclair est inférieur à 60 degrés C. Certains d'entre eux sont : l'acétone, le benzène, l'éther, l'essence, le kérosène. Pour vous en assurer, contactez votre fournisseur.

## CONNEXION À L'ALIMENTATION ÉLECTRIQUE

La tension secteur doit correspondre à la tension indiquée sur la plaque signalétique de l'appareil. L'outil ne doit en aucun cas être utilisé si le câble d'alimentation est endommagé. Un cordon endommagé doit être remplacé immédiatement par un centre de service à la clientèle agréé. N'essayez pas de réparer vous-même un cordon endommagé. L'utilisation de câbles d'alimentation endommagés peut entraîner un choc électrique.

**IMPORTANT :** utilisez uniquement une rallonge à trois fils dotée d'une fiche de mise à la terre avec deux broches et un trou et d'une prise dans laquelle la fiche de l'appareil peut être insérée, avec deux trous et une broche. Assurez-vous que la rallonge est en bon état. Lorsque vous utilisez une rallonge, vous devez vous assurer qu'elle dispose de paramètres suffisants pour conduire le courant que l'appareil peut consommer. Un câble avec des paramètres trop faibles provoquera une chute de la tension secteur, entraînant des pertes de puissance et une surchauffe. Il est recommandé d'utiliser un fil d'une section de 3 × 1,5 mm. Si la rallonge doit être utilisée à l'extérieur, elle doit être marquée W-A après que le type de fil ait été déterminé. Par exemple, la désignation SJTW-A indiquerait que le câble est adapté à une utilisation en extérieur.

## CONSEILS DE MISE À LA TERRE

**AVERTISSEMENT :** L'installation inadéquate de la fiche de mise à la terre augmente le risque de choc électrique.

## I. Conteneurs

Lorsque vous travaillez avec des matériaux à base de solvants et des fluides à base d'huile, n'utilisez que des récipients métalliques conducteurs et placez-les sur des surfaces mises à la terre telles que le béton. Les contenants de matériaux ne doivent pas être placés sur des surfaces qui ne sont pas mises à la terre, telles que le caoutchouc, le carton.



## J. Terre

Les récipients métalliques doivent être mis à la terre en connectant le fil de mise à la terre reliant le conteneur et l'électrode de terre.

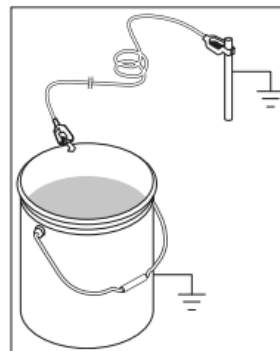

## K. Mise à la terre pendant les opérations de rinçage

Pendant le démarrage, le rinçage et les activités de nettoyage post-mortem, le pistolet pulvérisateur doit être pressé contre un récipient métallique afin de mettre à la terre l'ensemble du système de l'appareil, y compris le tuyau et le pistolet.

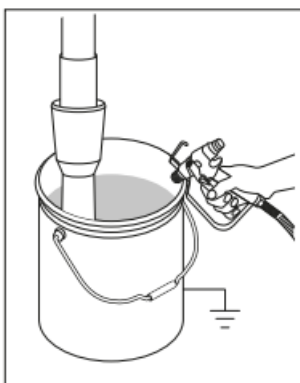

## CONSEILS D'ENTRETIEN ET CONSTRUCTION DE L'UNITÉ

1. Évitez d'utiliser un refroidisseur airless sans matériau, car cela peut entraîner de l'air dans le système de la machine ou même endommager l'équipement.
2. Si le joint est endommagé, comme indiqué par une fuite de la pompe, ou si l'unité n'est pas sous pression, contactez le service après-vente pour résoudre le problème.
3. Le refroidisseur est équipé d'un filtre qui doit être nettoyé après chaque utilisation du refroidisseur. Si le filtre est complètement obstrué, le panneau d'alimentation et le capteur de pression peuvent être brûlés. Dans cette situation, le fusible n'est pas en mesure de protéger le tableau électrique et le capteur de pression.
4. La buse doit être remplacée après 4000 - 5000 m<sup>2</sup> en fonction de l'abrasion de la peinture.

## 2. CONSTRUCTION WT 40H/ WT40

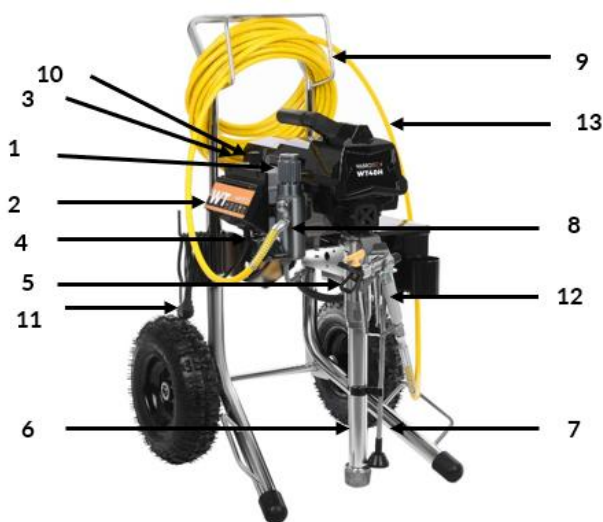

1	Boîtier de filtre (filtre collecteur à l'intérieur**)	Le filtre du collecteur réduit le colmatage des buses.
2	Affichage numérique de la pression (sous le couvercle)	WT40H/ WT40 et modèles plus grands avec affichage numérique de la pression.
3	Régulateur de pression	Il vous permet d'ajuster la pression à différentes demandes.
4	Soupape de travail	<ul style="list-style-type: none"> <li>● La vanne en position orientée vers le bas déclenche le travail de trop-plein du tuyau d'aspiration vers le tuyau de refoulement.</li> <li>● Une vanne en position parallèle dirige le matériau sous pression vers le tuyau de peinture.</li> <li>● Soulage automatiquement le système de pression en cas de situation de</li> </ul>

		surpression
5	Pompe (tige de piston et joint en V** à l'intérieur)	Il tire le matériau et le pousse dans le tuyau. Draine le fluide du système lors de la dépressurisation.
6	Tuyau d'aspiration Tuyau d'aspiration* Filtre d'aspiration	Il transporte le matériau du récipient de peinture à la pompe (le tuyau doit être vissé fermement, sinon l'air entrera à l'intérieur, de sorte que la pression ne pourra pas atteindre le niveau élevé souhaité).  Le filtre d'aspiration réduit la possibilité d'obstruer la buse et la pénétration de contaminants dans le système
7	Tuyau / tuyau de trop-plein	La matière en est extraite lors du lavage
8	sortie de tuyau	Permet de raccorder un tuyau de peinture
9	Manche	Facilite le transport. Uniquement en WT40H
10	Interrupteur	Marche/Arrêt
11	Prise d'alimentation	Prise d'alimentation de l'UE
12	Pistolet de pulvérisation airless	Permet d'appliquer de la peinture.
13	Tuyau haute pression	Transporte le matériau à haute pression de la pompe au pistolet de pulvérisation

\* pièces consommables

### 3. CARACTÉRISTIQUES

<b>Modèle de moteur / puissance</b>	WT40H, WT40/3000 W MOTEUR BRUSHLESS
<b>Couler</b>	4,00l/min
<b>Taille maximale de la buse</b>	1 pistolet - 0.033", 2 pistolets - 0.021"
<b>Pression de service maximale</b>	227 bar/3290 PSI
<b>Poids net/brut</b>	33/40 kg
<b>Tension/Fréquence/Fusible</b>	230 V/50 Hz/20 °C
<b>Longueur maximale du tuyau</b>	90 mètres
<b>Yardage</b>	140 000 m2/année

## 4. FONCTIONNEMENT

### Verrou

Engagez toujours le verrou de la gâchette lorsque vous avez fini de pulvériser pour éviter l'activation accidentelle du pistolet à la main ou s'il tombe ou se cogne.



### Procédure de décompression

Suivez cette **procédure pour éliminer l'excès de pression** chaque fois que vous arrêtez de pulvériser et avant de nettoyer, d'inspecter, d'entretenir ou de transporter l'équipement.

1. Coupez l'alimentation et débranchez le câble d'alimentation.



2. Tournez la vanne d'alimentation en position d'écoulement pour relâcher la pression.



3. Tenez fermement le pistolet contre le côté du seau.



4. Enclenchez le verrou de la gâchette.



## REMARQUE!

Laissez la vanne d'alimentation en position de trop-plein jusqu'à ce que vous soyez prêt à pulvériser à nouveau. Si vous pensez que la buse de pulvérisation ou le tuyau est bouché, ou que la pression n'a pas été complètement relâchée après avoir suivi les étapes ci-dessus, desserrez TRÈS LENTEMENT le protecteur de buse ou l'extrémité du tuyau pour réduire progressivement la pression, puis desserrez complètement. Nettoyez le tuyau ou la buse bouchée. Si nous voyons que la buse est bouchée, la première option la plus rapide est de la tourner à 180 degrés et d'appuyer sur la gâchette dirigeant la sortie dans le seau. Pour nettoyer soigneusement la buse, retirez-la complètement. N'oubliez pas de vidanger la pression et d'éteindre le refroidisseur avant de le retirer. Plus tard, vous devez dévisser le porte-buse, puis vous pouvez retirer la buse avec le joint de buse. Les éléments remplacés peuvent être lavés à l'eau tiède avec du liquide.

## 5. PARAMÈTRES

1. Préparez la peinture selon les recommandations du fabricant. C'est probablement l'une des étapes les plus importantes vers une utilisation sans problème du refroidisseur ! Vérifiez la buse et la pression recommandées par le fabricant dans la fiche technique d'une peinture donnée. Enlevez tous les revêtements qui ont pu se former sur le dessus de la peinture. Si nécessaire, diluez la peinture (selon les recommandations du fabricant). Enfin, filtrez la peinture à travers un sac filtrant en nylon mince (disponible chez la plupart des détaillants de peinture) pour éliminer les particules contenant des contaminants qui pourraient obstruer la buse de pulvérisation ou endommager le joint.

1. Serrez le porte-buse (y compris la buse et le joint de buse à l'intérieur) sur le filetage 7/8" du pistolet.



2. Déroulez le tuyau et connectez une extrémité à un pistolet à filetage de 1/4 po. Utilisez deux clés pour sécuriser le serrage.



3. Connectez l'autre extrémité du tuyau du refroidisseur.







4. Avant chaque utilisation et environ toutes les 2-3 heures, appliquez 2-3 gouttes d'huile de vaseline, que vous trouverez dans le kit avec l'appareil, directement sur le piston à travers le trou au-dessus de la pompe. Faites-le chaque fois que vous utilisez le refroidisseur.









<p>5. Vérifiez le service électrique. Assurez-vous que la prise électrique est correctement mise à la terre. Des rallonges plus longues peuvent affecter les performances du refroidisseur. Utilisez plus de tuyau de pulvérisation (jusqu'à 45 mètres supplémentaires) plutôt qu'une rallonge plus longue. Travailler sur une rallonge de mauvaise qualité endommage l'unité de commande.</p>	<p>6. Branchez le refroidisseur. Tout d'abord, assurez-vous que l'interrupteur marche/arrêt est réglé sur off et que le potentiomètre de contrôle de la pression est complètement tourné dans le sens inverse des aiguilles d'une montre. Branchez le refroidisseur dans une prise électrique mise à la terre qui se trouve à au moins 3 m de la zone de pulvérisation pour réduire le risque d'inflammation d'étincelles, de fumées de pulvérisation ou de particules de poussière. Dans le sens des aiguilles d'une montre : pression plus forte/plus élevée <b>Dans le sens inverse des aiguilles d'une montre : Pression plus faible/plus basse</b></p>
--	---

## 6. MISE EN SERVICE

<p>1. Tout d'abord, assurez-vous que l'interrupteur ON/OFF est en position OFF.</p>	<p>2. Lors du premier démarrage du générateur, le potentiomètre est réglé sur basse pression. Vous devriez commencer par cela en augmentant lentement pour atteindre la valeur dont vous avez besoin.</p>
<p>3. Placez le tuyau d'aspiration avec le tuyau de vidange dans un récipient d'eau.</p> 	<p>4. La vanne de commande doit d'abord être réglée verticalement vers le bas en position de trop-plein.</p> 
<p>5. Branchez le générateur dans une prise de câble mise à la terre.</p> 	<p>6. Allumez l'appareil.</p> 
<p>7. Serrez le régulateur de pression dans le sens des aiguilles d'une montre jusqu'à ce</p>	<p>8. Éteignez l'interrupteur d'alimentation.</p>

<p>que la valeur souhaitée soit atteinte.</p>	
<p>9. Transférez les 2 tuyaux dans le bac à peinture et immergez-les complètement.</p> 	<p>10. Tournez l'interrupteur d'alimentation (ON).</p> 
<p>11. Lorsque vous voyez de la peinture sortir du tube de vidange :</p> <ul style="list-style-type: none"> <li>• Pointez le pistolet vers la poubelle.</li> <li>• Déverrouillez le verrou de la gâchette du pistolet.</li> <li>• Appuyez sur la gâchette du pistolet et maintenez-la enfoncée.</li> <li>• Tournez la vanne de travail en position de pulvérisation.</li> </ul> 	<p>12. Continuez à garder le pistolet pointé vers la poubelle jusqu'à ce que vous voyiez que seule de la peinture sort du pistolet.</p> 
<p>13. Relâchez la gâchette. Enclenchez le verrou de la gâchette.</p>	<p>14. Vous pouvez greffer les deux tubes ensemble.</p>

## 7. TECHNIQUE DE PULVÉRISATION

La clé d'une bonne peinture est de couvrir uniformément toute la surface. Dans le cas de la peinture au pistolet, cela se fait en effectuant des mouvements réguliers, en déplaçant votre main à une vitesse constante et en maintenant le pistolet de pulvérisation à une distance constante de la surface à peindre.

Dans la mesure du possible, tenez le pistolet de pulvérisation perpendiculairement à la surface. Cela signifie que vous devez bouger tout votre bras d'avant en arrière, pas seulement plier votre poignet.

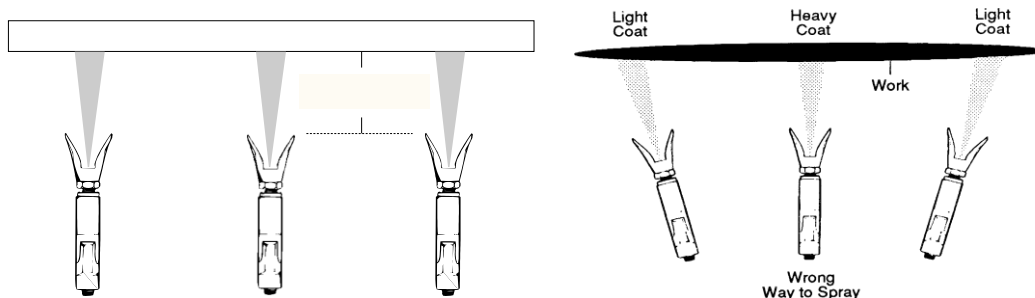

Tenez le pistolet perpendiculaire à la surface, sinon la peinture sera appliquée plus épaisse à certains endroits qu'à d'autres.

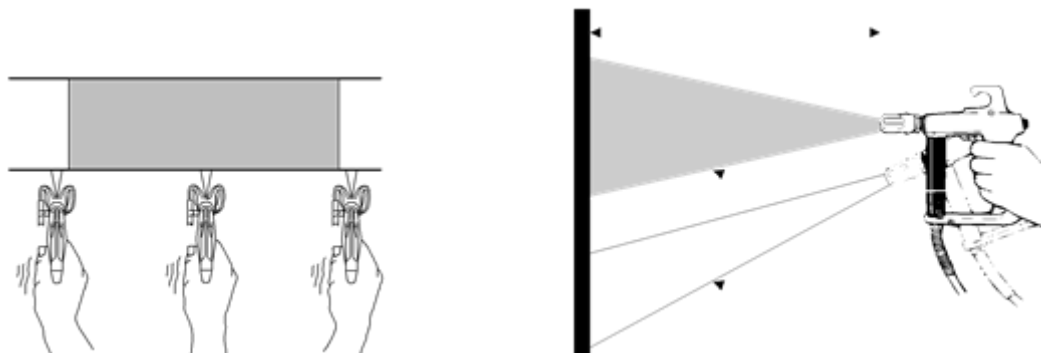

Dans la plupart des cas, la meilleure distance de pulvérisation est d'environ (25 à 30 cm) entre la buse de pulvérisation et la surface.

Éteignez le pistolet à la fin de chaque coup et rallumez-le au début du suivant. Cela empêche la formation de traces, réduit la consommation de peinture et assure également un travail plus esthétique. (Voir photo ci-dessous)

La vitesse de déplacement correcte du pistolet permettra d'appliquer le revêtement complet et humide sans traces. L'application de chaque trait 40 % plus haut que le précédent garantira que la bonne quantité de peinture est appliquée. La pulvérisation dans un schéma de mouvement uniforme alternant de droite à gauche, puis de gauche à droite permet d'obtenir une finition professionnelle. (Voir l'image à droite). Une façon de le faire est de pointer la buse de pulvérisation sur le bord de la dernière bande appliquée avant d'allumer le pistolet.

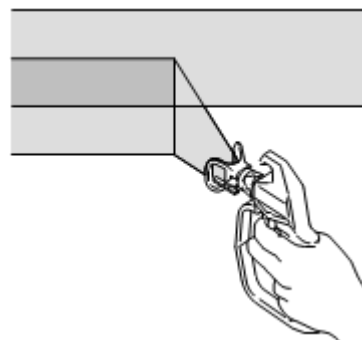

Lorsque vous faites une courte pause de peinture (jusqu'à 1 heure), verrouillez la gâchette du pistolet, réduisez la pression au minimum (zéro) et remettez la vanne de pulvérisation en position de trop-plein. Éteignez le refroidisseur et débranchez la fiche de la prise. Reportez-vous à la procédure d'élimination de l'excès de pression.

Pour les coins intérieurs, comme une bibliothèque ou l'intérieur d'une armoire, pointez le pistolet vers le centre du coin pour pulvériser la peinture. Le choix d'un tel motif de pulvérisation garantira que les bords des deux côtés sont uniformément peints.

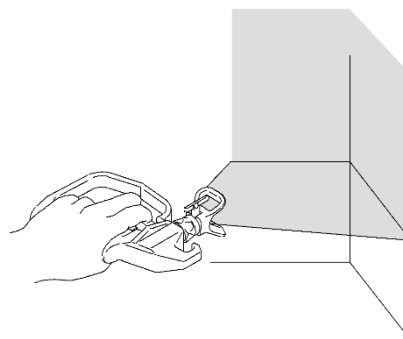

## 8. INSTALLATION DE LA BUSE ET DE LA PROTECTION SUR LE PISTOLET DE PULVÉRISATION

1. Enclenchez le verrou de la gâchette.
2. Vérifiez que la buse, le joint et le protecteur sont assemblés dans l'ordre indiqué.



3. La buse doit être insérée dans le couvercle aussi loin que possible, en s'insérant parfaitement dans la tige de la buse.
4. Installez la buse et la protection sur le pistolet. **Serrez le contre-écrou. Faites pivoter la buse avec la flèche dans le sens de la sortie de peinture.**



## 9. SÉLECTION DE LA BUSE

### Sélection de la taille de l'alésage de la buse

Des buses avec différentes tailles d'orifice sont disponibles pour pulvériser différents liquides. L'unité comprend des buses de 517 et 519 pour une utilisation sur certaines peintures acryliques et au latex, entre autres. Pour les zones étroites ou plus petites (armoire, clôture, balustrades), des buses avec un angle de pulvérisation plus étroit sont recommandées pour une plus grande précision et un meilleur contrôle. Pour les grandes surfaces (plafonds/murs), une buse commençant par 5\*\* ou 6\*\* sera le meilleur choix.

Ce choix vous permettra de couvrir de grandes surfaces plus rapidement. Comment comprendre la numérotation des buses ?

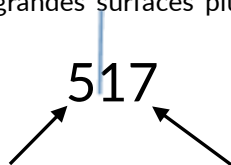

Après multiplication par 5, le résultat est la largeur de la bande de peinture à une distance d'environ 30 cm du mur. $5 * 5 = 25 \text{ cm}$	17 est le diamètre de l'orifice de la buse en millièmes de pouce, soit 0,017 ».
--	---

L'utilisation d'une buse de pulvérisation de bonne qualité, correctement dimensionnée pour votre projet de peinture, est cruciale pour obtenir de bons résultats de pulvérisation. La buse de pulvérisation contrôle la quantité de peinture appliquée. Lors du choix d'une buse, vous devez décider de la taille de l'orifice, en fonction de trois facteurs :

## 12. Peinture utilisée

## 13. Surface peinte

## 14. Compétence de l'opérateur de l'appareil

Choisissez un refroidisseur en fonction des types de revêtements que vous allez pulvériser et assurez-vous que la plus grande pointe (taille de l'orifice) que vous avez l'intention d'utiliser se situe dans la plage de taille maximale de la buse que le refroidisseur peut gérer.

Il est toujours préférable de choisir une machine avec une plus grande capacité, par exemple, si vous prévoyez d'utiliser fréquemment une pointe de 0,48 mm (0,019"), la capacité globale devrait être d'un trou de pointe supplémentaire - pointe de 0,53 mm (0,021"). L'usure de l'extrémité entraîne une augmentation de la taille de l'embout du tuyau.

### Choisir la bonne buse

Tenez compte du revêtement et de la surface à pulvériser. Assurez-vous d'utiliser la meilleure taille d'ouverture de buse pour votre revêtement et la meilleure largeur de buse pour cette surface. Vous pouvez trouver ces informations dans la fiche technique de la peinture en question.

### Taille de l'orifice de la buse

La taille de l'orifice de la buse contrôle le débit, c'est-à-dire la quantité de peinture qui sort du pistolet.

#### Une note précieuse :

Utilisez des orifices de buse plus grands avec des revêtements plus épais et des orifices de buse plus petits avec des revêtements plus fins.

La largeur de la buse détermine la largeur de la bande de peinture. Les buses plus étroites fournissent un revêtement plus épais, tandis que les buses plus larges fournissent une couche de peinture plus fine.

## 10. TABLEAU DE SÉLECTION DE L'EMBOÛT DE BUSE

Taille de la buse	Largeur de la bande à appliquer en cm					Utiliser	Type de filtre
	10	15	20	25	30		
Pouces							
0.011"	211	311	411	511	611	Teinture, vernis, apprêt	Maille 150
0.013"	213	313	413	513	613		
0.015"	215	315	415	515	615	Peinture d'apprêt	Maille 100
0.017"	217	317	417	517	617	Peinture Latex / Acrylique / Émail	Maille 60
0.019"	219	319	419	519	619		Maille 30
0.021"		321	421	521	621		
0.023"		323	423	523	623	Peintures de façade en silicone	Pas de filtre
0.025"		325	425	525	625		
0.027"			427	527	627		
0.029"		329	429	529	629	Couches de finition	Pas de filtre
0.031"		331	431	531	631		
0.033"		333	433	533	633		
0.035"		335		535			
0.043"	243	343	443	543	643		

## 11. INFORMATIONS IMPORTANTES SUR L'USURE DES BUSES

Il est important de remplacer la buse lorsqu'elle est usée. Cela garantit un jet de pulvérisation précis, une efficacité maximale et une finition de qualité. Au fur et à mesure que la buse s'use, la taille du trou augmente et la largeur du jet diminue.

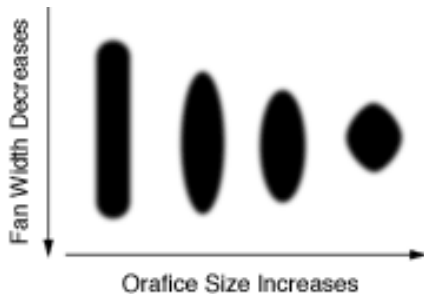

La durée de vie de la buse varie en fonction du revêtement. Vous pouvez prolonger sa durée de vie en pulvérisant à la pression la plus basse, ce qui décompose (atomise) le revêtement (cependant, il vaut la peine de suivre les recommandations des fabricants de peinture)

**Remplacement recommandé de l'embout en latex :** après 4000-5000m<sup>2</sup>

## 12. NETTOYAGE





Comme pour les autres pulvérisateurs, l'appareil doit être soigneusement nettoyé. Sinon, cela ne fonctionnera pas correctement. Le colmatage de pièces spécifiques est la cause la plus fréquente de problèmes. En suivant les instructions ci-dessous, vous vous assurez que votre refroidisseur fonctionne correctement.

**Effectuez la procédure de dépressurisation.**

**Retirez le jeu de tubes de siphon de la peinture et placez-le dans l'assouplissant.**

**Remarque : Utilisez de l'eau pour les peintures à base d'eau et une formulation spécialisée telle que PUMP ARMOR de GRACO pour les peintures à base de solvants**

<p>12. Mettez l'appareil sous tension, tournez la vanne de travail horizontalement, nettoyez le tuyau et le pistolet.</p> 	<p>13. Augmentez la pression à environ moitié de la pression maximale, désactivez la sécurité de la gâchette, appuyez sur la gâchette du pistolet jusqu'à ce qu'un liquide de rinçage apparaisse.</p>
<p>14. Placez le pistolet sur le récipient de liquide de nettoyage, appuyez sur la gâchette du pistolet pour rincer complètement le système</p>	<p>15. Tournez la vanne de travail vers le bas pour ouvrir le circuit et laissez le liquide de rinçage circuler uniquement à travers le refroidisseur pour nettoyer le tube de vidange</p>

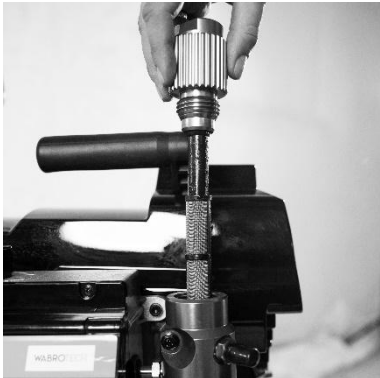
	
<p>16. Soulevez le tube de vidange et transférez-le dans un seau vide et propre. Remplacez le liquide de nettoyage/l'eau par de l'eau propre dans un seau muni d'un tuyau d'aspiration. Répétez la procédure avec le nettoyage en mode tuyau, mais cette fois, dirigez le liquide sortant du pistolet dans un seau vide jusqu'à ce que de l'eau propre sorte. Changez le mode de fonctionnement en propre pour verser le liquide d'un seau plein à un seau vide avec un tube de décharge. Si le liquide est clair, le processus est terminé.</p>	<p>17. Tournez la vanne de travail sur de la peinture pour éliminer le liquide du tuyau. Coupez l'alimentation.</p> <div style="display: flex; justify-content: space-around; margin-top: 10px;">   </div>
<p>18. Tournez la vanne de travail vers le bas pour ouvrir la vanne de vidange. Débranchez le refroidisseur.</p> 	<p>19. Retirez les filtres du pistolet et de l'agrégat. Nettoyez et vérifiez, réinstallez les filtres.</p> 
<p>20. Pour le rinçage à l'eau, nous vous encourageons à rincer à nouveau avec de l'huile de vaseline pour laisser une couche protectrice afin d'éviter le gel ou la corrosion.</p>	<p>21. Si l'appareil doit être stocké pendant plus de 14 jours, après avoir soigneusement nettoyé l'appareil, nous vous recommandons de le conserver avec plus d'huile de vaseline. Placez un seau avec environ 2 litres d'huile de vaseline sous le tuyau d'aspiration. Maintenant, nous mettons 2 tuyaux à l'intérieur. Nous activons le mode de nettoyage et lorsque nous voyons que l'huile commence à s'écouler par le tuyau de vidange, nous éteignons le refroidisseur, laissant l'huile à l'intérieur. Cela aidera à empêcher les</p>

	<p>pièces humides de se coincer, de se corroder ou de rouiller. Avant la prochaine utilisation, rincez le refroidisseur à l'eau de la même manière et lorsque vous voyez que vous avez extrait toute l'huile de l'appareil, vous pouvez le laisser pour la prochaine utilisation.</p>
	
<p>22. Essuyez le refroidisseur, le tuyau et le pistolet avec un chiffon imbibé d'eau ou d'essence minérale.</p>	

## 13. DÉPANNAGE

Problème	Cause	Solution
L'interrupteur d'alimentation est allumé et la génératrice est branchée, mais le moteur et la pompe ne fonctionnent pas	La pression est mise à zéro	Tournez le bouton de contrôle de la pression dans le sens des aiguilles d'une montre pour augmenter le réglage de la pression
	Le moteur ou le contrôleur est défectueux	Contactez un technicien de service.
	Une prise de courant ne fournit pas d'électricité	<ul style="list-style-type: none"> <li>• Essayez une autre prise ou branchez un autre appareil dont vous savez qu'il fonctionne pour tester la prise</li> <li>• Réarmez le disjoncteur ou remplacez le fusible</li> </ul>
	La rallonge est endommagée	Remplacez la rallonge (rallonge)
	Le câble électrique du générateur est endommagé	Vérifiez que les fils ou l'isolation ne sont pas endommagés. Remplacez le cordon électrique s'il est endommagé ou contactez un conseiller.



	La peinture et/ou l'eau sont gelées ou durcies dans la pompe	<p>Débranchez le générateur de la prise. S'il est gelé, n'essayez PAS de faire fonctionner le refroidisseur jusqu'à ce qu'il soit complètement décongelé, car cela pourrait endommager le moteur, le tableau de commande et/ou le système d'entraînement</p> <p>Assurez-vous que l'interrupteur d'alimentation est éteint. Placez le refroidisseur dans un endroit chaud pendant quelques heures. Branchez ensuite le cordon d'alimentation et allumez le refroidisseur. Augmentez lentement le réglage de la pression pour voir si le moteur démarre</p> <p>Si la peinture durcit dans le refroidisseur, il peut être nécessaire de remplacer les joints de la pompe, les soupapes, le groupe motopropulseur ou le régulateur de pression. Communiquez avec un conseiller.</p>
Le refroidisseur démarre mais ne peint pas	L'unité n'était pas inondée lorsque la vanne d'alimentation a été tournée	Remplacez la vanne d'alimentation principale/de pulvérisation
	Il n'y a pas de peinture ou le tube d'aspiration n'est pas complètement immergé dans la peinture	Trempez le tuyau d'aspiration dans la peinture, au moins à un demi-seau
	Filtre du kit d'aspiration bouché	Nettoyez ou remplacez le filtre
	Tuyau d'aspiration desserré sur la soupape d'admission	Nettoyez le joint, vérifiez le joint et serrez
	Fuites de la soupape d'admission	Nettoyez la soupape d'admission. Assurez-vous que le siège de la bille n'est pas entaillé ou usé et que la bille est bien en place, réinstallez la valve.
	Joint de pompe usé	Remplacer le joint de la pompe
	La tige de piston est usée ou endommagée.	Nettoyer ou remplacer
La pompe fonctionne mais n'est pas pressurisée	La pompe n'est pas inondée	Amorcer la pompe
	Le filtre du tuyau d'aspiration est bouché	Retirez les débris du filtre et assurez-vous que le tube d'aspiration est immergé dans le liquide
	Le tube d'aspiration n'est pas immergé dans la peinture	Assurez-vous que le tube d'aspiration est immergé dans la peinture, au moins à la moitié du récipient
	Tuyau d'aspiration qui fuit.	Serrez le raccord du tube d'aspiration.  Inspectez les fissures ou les joints usés. En cas de casse ou d'endommagement, le tube d'aspiration doit être remplacé

	La vanne d'alimentation principale est usée ou bouchée	Nettoyez la vanne ou remplacez-la par une neuve
La pompe fonctionne mais n'est pas pressurisée	Boule stagnante dans la pompe	Dévissez le filtre sur le tuyau d'aspiration. Déplacez doucement votre doigt du bas de la pompe pour la débloquent. Si la bille est en mouvement et que le refroidisseur n'est toujours pas sous pression, vous pouvez placer un grand verre d'eau directement sous la pompe sans filtre.
La pompe est en marche, mais la peinture ne coule ou ne gicle que lorsque le pistolet est en marche	La pression est réglée trop bas	Tournez lentement le bouton de contrôle de la pression dans le sens des aiguilles d'une montre pour augmenter le réglage de la pression, ce qui allumera le moteur et créera de la pression.
	La bague d'étanchéité de la pompe est usée ou endommagée	Remplacez le joint torique
	Le filtre du tuyau d'aspiration est bouché	Nettoyer le filtre
	La buse de pulvérisation est bouchée	Déboucher ou remplacer la buse de pulvérisation
	Le filtre du refroidisseur est bouché	Nettoyez ou remplacez le filtre
	Le filtre du pistolet de pulvérisation est bouché.	Nettoyez ou remplacez le filtre du pistolet
	La buse de pulvérisation est trop grande ou usée	Remplacer la buse
L'agrégat ramasse la peinture, mais elle tombe lorsque le pistolet est ouvert	Rampe de pulvérisation usée	Remplacez la buse par une neuve
	Filtre de tuyau d'aspiration bouché	Nettoyer le filtre
	Filtre de pistolet ou joint de buse bouché	Nettoyez ou remplacez le filtre, ou remplacez le joint de buse. Gardez des filtres supplémentaires à portée de main
	La peinture est trop lourde ou trop épaisse	Diluer ou filtrer la peinture en suivant les recommandations du fabricant
	Joint en V usé	Remplacer
	Soupape de travail usée ou endommagée	Remplacez la vanne
Fuites liées à l'installation de la buse	Montage incorrect	Vérifier l'assemblage
	Joint usé	Remplacer le joint d'étanchéité
Le pistolet ne pulvérise pas	Buse de pulvérisation, filtre de pistolet ou buse bouchée	Nettoyer ou remplacer les composants
	Filtre bouché	Nettoyez ou remplacez le pistolet ou le filtre
	Buse en position de nettoyage	Faire pivoter la buse
Barrière pour empêcher la	La pression est réglée trop bas	Augmenter la pression

peinture	Le pistolet, la buse ou le filtre d'aspiration sont bouchés.	Nettoyer le filtre
	Tube d'aspiration lâche	Serrez le raccord du tuyau d'aspiration
	Buse usée	Remplacer la buse
	Peinture trop épaisse	Diluer la peinture si possible
Une surcharge thermique a été déclenchée	Moteur surchauffé	Laisser refroidir pendant 15 à 30 minutes
	La peinture s'accumule sur le moteur	Nettoyer le moteur de la peinture
	Appareil exposé au soleil	Déplacer l'appareil dans une zone ombragée
Pas d'affichage sur l'écran, Le refroidisseur fonctionne	L'écran a été endommagé ou avait une mauvaise connexion	Vérifiez la connexion, remplacez l'écran
Le code d'erreur E02 s'affiche	Erreur de connexion	Vérifier la ligne de signal  entre le capteur de pression et le circuit imprimé (circuit imprimé avec connexions pour le montage de composants électroniques)
Le code d'erreur E03 s'affiche	Défaillance du capteur de pression	Vérifier le capteur de pression  en cas de mauvaise connexion ou de dommage
Le code d'erreur E04 s'affiche	Contactez votre fournisseur	Contactez votre fournisseur
Le code d'erreur E06 s'affiche	IPM d'alarme	Contactez votre fournisseur
Le code d'erreur E07 s'affiche	Haute pression pendant le nettoyage	Relâcher la pression pendant le nettoyage
Le code d'erreur E08 s'affiche	Basse tension secteur	Vérifiez l'alimentation électrique
Fuites de peinture à l'extérieur de la pompe	Les joints de pompe sont usés	Remplacer les joints de la pompe
Le motif de la bande peinte change radicalement pendant la pulvérisation, ou le pulvérisateur ne s'allume pas immédiatement lorsque la pulvérisation reprend.	L'interrupteur de contrôle de pression est usé et provoque des changements de pression excessifs.	Contactez votre fournisseur

## DEFINICE PIKTOGRAMŮ POUŽITÝCH V NÁVODU:



PŘEČTĚTE SI PŘÍRUČKU



POUŽÍVEJTE PROTIPRACHOVÉ MASKY



POUŽÍVEJTE OCHRANU OČÍ



POUŽÍVEJTE OCHRANNÉ RUKAVICE



POZNÁMKA! POUŽIJTE UZEMNĚNÍ



Varování před požárem elektrického proudu



Upozornění na pohyblivé části



Varování před subkutánní injekcí



Varování před nebezpečím výbuchu



Dodržujte prosím pokyny označené tímto symbolem v textu!



Skladujte odděleně a likvidujte v souladu s ekologickými normami

## 1. BEZPEČNOSTNÍ TIPY



### Všeobecné bezpečnostní pokyny pro elektrické nářadí

Nezapomeňte si přečíst všechny tipy a předpisy. Nedodržení níže uvedených pokynů může vést k úrazu elektrickým proudem, požáru a/nebo vážnému zranění osob. Pečlivě uschovejte všechny předpisy a bezpečnostní pokyny pro další použití. Pojem "elektrické nářadí", jak je používán v následujícím textu, se vztahuje na elektrické nářadí, které je napájeno elektřinou ze sítě (s napájecím kabelem), a na elektrické nářadí, které je napájeno bateriemi (bez napájecího kabelu).

#### 1. Bezpečnost na pracovišti

- A. Udržujte pracovní stanici čistou a dobře osvětlenou. Neuklizené pracoviště nebo neosvětlený pracovní prostor může způsobit nehody.
- B. Nepracujte s tímto elektrickým nářadím v prostředí s nebezpečím výbuchu, které obsahuje napřamphořlavé kapaliny, plyny nebo prach. Když je elektrické nářadí v provozu, vznikají jiskry, které mohou způsobit vznícení.
- C. Při používání spotřebiče dbejte na to, aby se děti a ostatní kolemjdoucí drželi v bezpečné vzdálenosti. Rozptýlení může způsobit, že ztratíte kontrolu nad nářadím.

#### 2. Elektrická bezpečnost

- A. Zástrčka elektrického nářadí musí odpovídat zásuvce. Zástrčku žádným způsobem neupravujte. Adaptérové zástrčky se nesmí používat u elektrického nářadí s ochranným

uzemněním. Nezměněné zástrčky a odpovídající zásuvky snižují riziko úrazu elektrickým proudem.

- B. Vyvarujte se kontaktu s uzemněnými povrchy, jako jsou potrubí, radiátory, sporáky a chladničky. Riziko úrazu elektrickým proudem je větší, když je tělo uživatele uzemněno.
- C. Zařízení musí být chráněno před deštěm a vlhkostí. Pokud se do elektrického nářadí dostane voda, zvyšuje se riziko úrazu elektrickým proudem.
- D. Nikdy nepoužívejte kabel k jiným činnostem. Nikdy nepřenášejte elektrické nářadí za kabel ani nepoužívejte kabel k zavěšení spotřebiče; Nevytahujte zástrčku ze zásuvky taháním za kabel. Kabel by měl být chráněn před vysokými teplotami, mimo dosah oleje, ostrých hran nebo pohyblivých částí zařízení. Poškozené nebo zamotané kabely zvyšují riziko úrazu elektrickým proudem.
- E. Při práci s elektrickým nářadím pod širým nebem používejte prodlužovací kabel, který je vhodný i pro venkovní použití. Použití správného prodlužovacího kabelu (vhodného pro venkovní použití) snižuje riziko úrazu elektrickým proudem.
- F. Pokud je nevyhnutelné používat elektrické nářadí ve vlhkém prostředí, použijte proudový chránič. Použití proudového chrániče snižuje riziko úrazu elektrickým proudem.

### 3. Osobní bezpečí

- A. Při práci s elektrickým nářadím buďte opatrní a každou operaci provádějte opatrně a opatrně. Elektrické nářadí nepoužívejte, jste-li unavení nebo pod vlivem drog, alkoholu nebo léků. Chvilka nepozornosti s elektrickým nářadím může způsobit vážné zranění.
- B. Vždy používejte osobní ochranné prostředky a ochranné brýle. Nošení osobních ochranných prostředků – protiprachové masky, obuvi s protiskluzovou podrážkou, ochranné přilby nebo ochrany sluchu (v závislosti na typu a použití elektrického nářadí) – snižuje riziko zranění osob.
- C. Je třeba se vyvarovat neúmyslného spuštění nástroje. Před zasunutím zástrčky do zásuvky a/nebo připojením k akumulátoru, jakož i před zvednutím nebo přemístěním elektrického nářadí se ujistěte, že je elektrické nářadí vypnuté. Držení prstu na spínači při přemístování elektrického nářadí nebo připojování elektrického nářadí může způsobit nehodu.
- D. Před zapnutím elektrického nářadí odstraňte seřizovací nástroje nebo klíče. Nástroj nebo klíč nacházející se v pohyblivých částech spotřebiče může vést ke zranění osob.
- E. Je třeba se vyvarovat nepřírodných pracovních poloh. Je důležité udržovat stabilní pracovní polohu a rovnováhu. Tímto způsobem bude možné lépe ovládat elektrické nářadí v nepředvídaných situacích.
- F. Je třeba nosit vhodné oblečení. Nenoste volné oblečení nebo šperky. Udržujte vlasy, oděv a rukavice v dostatečné vzdálenosti od pohyblivých částí. Volné oblečení, šperky nebo dlouhé vlasy se mohou zachytit pohyblivými částmi.
- G. Pokud je možné nainstalovat zařízení pro odsávání a zachycování prachu, ujistěte se, že jsou připojena a budou správně používána. Použití zařízení pro odsávání prachu může snížit nebezpečí prachu.

### 4. Správná manipulace a obsluha elektrického nářadí

- A. Nepřetěžujte zařízení. K provozu by mělo být používáno elektrické nářadí, které je k tomuto účelu určeno. Se správným elektrickým nářadím pracujete lépe a bezpečněji v daném rozsahu výkonu.
- B. Nepoužívejte elektrické nářadí, jehož vypínač je poškozený. Elektrické nářadí, které nelze zapnout nebo vypnout, je nebezpečné a musí být opraveno.

- C. Před seřizováním spotřebiče, výměnou nástavců nebo po zastavení provozu s nářadím vytáhněte zástrčku ze zásuvky a/nebo vyjměte baterii. Toto opatření zabraňuje neúmyslnému zapnutí elektrického nářadí.
- D. Pokud elektrické nářadí nepoužíváte, uchovávejte jej mimo dosah dětí. Nezpřístupňujte nástroj lidem, kteří s ním nejsou obeznámeni nebo si tato pravidla nepřičetli. Elektrické nářadí používané nezkušenými osobami je nebezpečné.
- E. Správná údržba elektrického nářadí je nezbytná. Zkontrolujte, zda pohyblivé části spotřebiče fungují správně a nejsou blokovány, nebo zda nejsou prasklé nebo poškozené způsobem, který by ovlivnil správnou funkci elektrického nářadí. Poškozené díly musí být před použitím spotřebiče opraveny. Mnoho nehod je způsobeno nesprávnou údržbou elektrického nářadí.
- F. Elektrické nářadí, nástavce, pomocné nástroje atd. by měly být používány v souladu s těmito doporučeními. Je třeba vzít v úvahu podmínky a druh práce, která má být provedena. Nesprávné použití elektrického nářadí může vést k nebezpečným situacím.

## 5. Služba

- 1. Nechte své elektrické nářadí opravovat pouze kvalifikovaným odborníkem a s použitím originálních náhradních dílů. Tím je zajištěno, že bezpečnost zařízení zůstane zachována.

### Tipy pro bezpečnost práce pro bezvzduchové trysky

Následující varování platí pro nastavení, použití, uzemnění, údržbu a opravy tohoto spotřebiče. Vykřičník označuje obecné varování, zatímco symbol nebezpečí označuje existenci rizika spojeného s postupem. Pokud se tyto symboly objeví v těle příručky nebo na štítcích, vraťte se k zde uvedeným varováním. Symboly nebezpečí a varování související s konkrétním produktem se mohou objevit na příslušných místech v této uživatelské příručce, která nejsou popsána v této části.

## NEBEZPEČÍ POŽÁRU A VÝBUCHU



Hořlavé výpary z rozpouštědel a barev v pracovním prostoru se mohou vznítit nebo explodovat. Abyste zabránili vypuknutí požáru nebo výbuchu, měli byste:



- A. Vyvarujte se stříkání hořlavých a hořlavých materiálů v blízkosti otevřeného ohně nebo zdrojů vznícení, např. cigaret, venkovních motorů a elektrických spotřebičů.
- B. Barva nebo roztok protékající zařízením mohou být příčinou statické elektřiny. Statická elektřina představuje riziko požáru nebo výbuchu v přítomnosti výparů barev nebo rozpouštědel.
- C. Zkontrolujte, zda jsou všechny nádoby a sběrné systémy uzemněny, aby se zabránilo statickému výboji. Nepoužívejte obložení kbelíku, pokud není antistatické nebo vodivé.
- D. Nepoužívejte barvy ani rozpouštědla obsahující halogenované uhlovodíky.
- E. Zajistěte, aby byl prostor postřiku dobře větraný. V tomto prostoru udržujte dostatečný průtok čerstvého vzduchu. Modul čerpadla skladujte na dobře větraném místě. Nestříkejte na modul čerpadla.
- F. Nekuřte cigarety v oblasti spreje.
- G. V oblasti stříkání nepoužívejte spínače světel, motory nebo podobné produkty generující jiskry.
- H. Udržujte oblast v čistotě. Nesmí obsahovat nádoby s barvami nebo rozpouštědly, hadry nebo jiné hořlavé materiály.
- I. Zkontrolujte složení barev a rozpouštědel, které mají být stříkané. Přečtěte si všechny bezpečnostní listy (MSDS) a nálepky na nádobách s barvami a rozpouštědly. Dodržujte bezpečnostní pokyny výrobce barev a rozpouštědel.

- J. Na místě by mělo být funkční hasicí zařízení.
- K. Postřikovač vytváří jiskry. Pokud se v postřikovači nebo v jeho blízkosti nebo k oplachování nebo čištění používá hořlavá kapalina, udržujte postřikovač ve vzdálenosti alespoň 6 m od výbušných výparů.



## ELEKTRICKÁ BEZPEČNOST



1. Zástrčka elektrického nářadí musí odpovídat zásuvkám. Je zakázáno plugin jakkoliv upravovat. K uzemněnému elektrickému nářadí nepřipojujte žádné adaptéry (adaptéry). Použití neupravených zástrček a namontovaných zásuvek snižuje pravděpodobnost úrazu elektrickým proudem.
2. Uzemněné nástroje musí být připojeny k řádně nainstalované a uzemněné zásuvce v souladu se všemi normami a nařízeními. Je zakázáno odstraňovat uzemňovací zástrčku nebo zástrčku jakkoli upravovat. Nepoužívejte žádné adaptéry. Máte-li pochybnosti o tom, zda je zásuvka správně uzemněna, poraďte se s kvalifikovaným elektrikářem. Pokud elektrické nářadí začne běžet nesprávně nebo se rozbije, uzemnění poskytuje způsob, jak se elektrina s nízkým odporem rozptýlit od uživatele.
3. Vyvarujte se tělesného kontaktu s uzemněnými povrchy, jako jsou potrubí, topná tělesa, chladničky. Když je tělo uživatele uzemněno, zvyšuje se pravděpodobnost úrazu elektrickým proudem.
4. Nevystavujte elektrické nářadí dešti nebo vlhkosti. Vniknutí vody do elektrického nářadí zvyšuje riziko úrazu elektrickým proudem.
5. Používejte kabely k určenému účelu. Nikdy nepoužívejte kabeláž k přenášení, přetahování nebo odpojování elektrického nářadí ze zásuvky. Chraňte kabel před teplem, olejem, ostrými hranami a pohyblivými částmi. Poškozené kabely okamžitě vyměňte. Poškozené nebo zamotané kabely zvyšují riziko úrazu elektrickým proudem.
6. Při používání elektrického nářadí venku používejte prodlužovací kabely vhodné pro venkovní použití. Použití kabelů přizpůsobených pro venkovní použití snižuje pravděpodobnost úrazu elektrickým proudem



## NEBEZPEČÍ SUBKUTÁNNÍ INJEKCE



Vysokotlaký sprej může způsobit vstříknutí toxinů do těla a způsobit vážné zranění. Pokud k tomu dojde, měli byste okamžitě vyhledat lékařskou pomoc svého chirurga.

1. Zbraň nesmí být namířena na lidi nebo zvířata; Také se nesmí stříkat.
2. Nepřibližujte ruce ani jiné části těla do blízkosti výfukové trysky. Například byste se neměli pokoušet zastavit únik žádnou částí těla.
3. Vždy používejte kryt špičky trysky. Nestříkejte, pokud není kryt špičky trysky na svém místě.
4. Měly by být použity trysky WABROTECH.
5. Při čištění a výměně hrotů trysek je nutná opatrnost. Pokud se špička trysky během stříkání ucpe, proveďte dekompresní proceduru, abyste vypnuli jednotku a uvolnili tlak, než sejmete špičku trysky za účelem čištění,
6. Nenechávejte spotřebič bez dozoru, když je připojen k elektrické síti nebo pod tlakem. Pokud zařízení nepoužíváte, vypněte jej a proveďte dekompresní postup.

7. Zkontrolujte hadice a další díly, zda nejsou poškozené. Poškozené hadice nebo díly musí být vyměněny.
8. Systém může generovat tlak 23 MPa (227 bar). Používejte náhradní díly a příslušenství WABROTECH s minimální jmenovitou hodnotou 23 MPa (227 bar).
9. Pokud se spotřebič nepoužívá, musí být aktivován zámek spouště. Zkontrolujte, zda zámek spouště funguje správně.
10. Před spuštěním zařízení zkontrolujte, zda jsou všechny součásti bezpečně připojeny.
11. Viz postupy pro rychlé zastavení a dekompresi. Nezapomeňte si pozorně přečíst ovládací prvky.



## **NEBEZPEČÍ HLINÍKOVÝCH SOUČÁSTÍ POD TLAKEM**

Použití kapalin v tlakových zařízeních, které nejsou určeny pro styk s hliníkem, může způsobit silnou chemickou reakci a vést k prasknutí zařízení. Nedodržení tohoto varování může mít za následek smrt, vážné zranění osob nebo poškození majetku.



1. Nepoužívejte 1,1,1-trichlorethan, methylenchlorid, jiná fluorovaná uhlovodíková rozpouštědla nebo kapaliny obsahující taková rozpouštědla.
2. Mnoho dalších kapalin může obsahovat chemikálie, které mohou reagovat s hliníkem. Informace o shodě vám poskytne dodavatel materiálu.



## **NEBEZPEČÍ POHYBLIVÝCH ČÁSTÍ**

Pohyblivé části mohou skřípnout, pořezat nebo pořezat prsty a další části těla.



1. Uchovávejte mimo dosah pohyblivých částí.
2. Neprovozujte zařízení bez nasazených ochranných krytů a krytů.
3. Tlakové zařízení se může spustit bez varování. Před kontrolou, přemístováním nebo údržbou zařízení proveďte dekompresní postup a odpojte všechny zdroje napájení.

## **NEBEZPEČÍ ZPŮSOBENÉ NESPRÁVNÝM POUŽÍVÁNÍM SPOTŘEBIČE**

Nesprávné použití zařízení může vést k úmrtí nebo invaliditě.



1. Při malování vždy používejte vhodné rukavice, oční štít a respirátor nebo masku.
2. Neprovozujte spotřebič ani stříkejte v blízkosti dětí. Udržujte děti mimo dosah spotřebiče.
3. Nepřekračujte normální rozsah a neumísťujte zařízení na nestabilní zem. Musí být zachováno správné držení těla a rovnováha.
4. Musíte zůstat soustředění a soustředit se na daný úkol.
5. Nenechávejte spotřebič bez dozoru, když je připojen k elektrické síti nebo pod tlakem. Pokud zařízení nepoužíváte, vypněte jej a proveďte dekompresní postup.
6. Zařízení nepoužívejte, jste-li unavení nebo pod vlivem drog nebo alkoholu.
7. Hadici neohýbejte ani příliš neohýbejte.
8. Nevystavujte hadici teplotám nebo tlakům překračujícím hodnoty doporučené společností WABROTECH
9. Hadici nepoužívejte k přemístování nebo zvedání zařízení.



10. Nestříkejte, pokud je hadice kratší než 15 m.

## OSOBNÍ OCHRANNÝ PROSTŘEDEK



Při pobytu v pracovní oblasti používejte vhodné ochranné prostředky, abyste předešli vážným zraněním, včetně poranění očí, ztráty sluchu, toxických výparů a popálenin.



Tato opatření zahrnují mimo jiné: ochranné brýle, dýchací přístroje, ochranný oděv a rukavice v souladu s doporučeními výrobce kapalin a rozpouštědel.



Při manipulaci s elektrickým nářadím buďte ostražití, dávejte pozor na to, co děláte, a používejte zdravý rozum. Elektrické nářadí nepoužívejte, jste-li unavení nebo pod vlivem drog, alkoholu nebo léků. Chvilka nepozornosti při manipulaci s elektrickým nářadím může vést k vážnému zranění.

1. Používejte bezpečnostní vybavení. Vždy používejte ochranné brýle. Ochranná opatření, jako je protiprachová maska, protiskluzová obuv, ochranná přilba nebo chrániče sluchu, při správném použití omezí zranění osob.
2. Vyvarujte se náhodného přepnutí. Před zapojením spotřebiče do zásuvky se ujistěte, že je jistič v poloze OFF. Přiložení prstu na spínač při manipulaci nebo zapojování spotřebičů s jističem v poloze ON zvyšuje riziko nehod.
3. Před zapnutím spotřebiče vyjměte seřizovací klíč. Klíč připevněný k rotující části nástroje může způsobit zranění.
4. Nepřepínejte se. Během provozu zaujměte stabilní polohu. Tím je zajištěna lepší kontrola nad elektrickým nářadím v případě neočekávaných situací.
5. Noste vhodné oblečení. Nenoste volné části oblečení nebo šperky. Udržujte vlasy, oděv a rukavice v dostatečné vzdálenosti od pohyblivých částí. Volné oblečení, šperky nebo dlouhé vlasy se mohou zachytit a uvíznout v pohyblivých částech.
6. Pokud jsou dodány přístroje na odsávání a sběr prachu, ujistěte se, že jsou připojeny a správně používány. Použití těchto zařízení může snížit riziko spojené s prachem.



### **LÉKAŘSKÁ POPLACH** – Zranění způsobená bezvzduchovým sprejem

Pokud tekutina pronikne kůží, **OKAMŽITĚ ZAVOLEJTE SANITKU. TO BY SE NEMĚLO BRÁT NA LEHKOU VÁHU.**

Vysokotlaké kapaliny z rozprašovače nebo rozlité tekutiny mají dostatečnou sílu k tomu, aby pronikly kůží a mohly způsobit velmi vážné zranění, které může vést k amputaci.

**VŽDY** nastavte bezpečnostní zámek pistole do polohy "uzamčeno", když se nepoužívá, stejně jako před údržbou nebo čištěním.

**NIKDY** neodstraňujte ani neupravujte žádnou část pistole.



### **Při čištění VŽDY vyjměte TRYSKU** stříkacího zařízení. Propláchněte spotřebič **PŘI NEJNIŽŠÍM MOŽNÉM TLAKU.**

**VŽDY** před každým použitím zkontrolujte funkci všech bezpečnostních zařízení zbraně. Při vyjímání stříkací trysky nebo hadice z pistole buďte velmi opatrní. V připojeném systému je kapalina pod tlakem. Pokud je připojena tryska nebo systém, je nutné použít postup dekomprese.

**Při stříkání VŽDY** mějte na pistoli kryt trysky. Chráníč trysek varuje před nebezpečím a chrání před náhodným umístěním prstů nebo jakékoli části těla do blízkosti trysky postřikovače.

Při čištění a výměně trysky postřikovače je třeba dbát zvýšené opatrnosti. Pokud je tryska postřikovače ucpaná, okamžitě pistoli uzamkněte. **VŽDY** dodržujte **postup DEKOMPRESI**, poté vyjměte trysku postřikovače a vyčistěte ji. **NIKDY** neotírejte žádný materiál, který se nahromadil kolem trysky.

## Rizika toxických kapalin



**VŽDY** sejměte kryt trysky a trysku pro čištění po vypnutí čerpadla a odtlačování pomocí **postupu DEKOMPRESI**.

Rizikové kapaliny nebo toxické výpary mohou způsobit vážné zranění nebo dokonce smrt, pokud se dostanou do očí nebo kůže, nebo pokud jsou vdechnuty nebo spolknuty. Je důležité znát nebezpečí kapaliny, kterou používáte. Nebezpečné kapaliny musí být skladovány a likvidovány v souladu se směrnicemi výrobce a místními, regionálními a národními směrnicemi.

**VŽDY** používejte ochranné brýle, rukavice, oděv a respirátor podle doporučení výrobce kapaliny.

## Hadice:

Před každým použitím pevně utáhněte všechny spoje kapaliny. Vysoký tlak může roztrhnout uvolněný spoj nebo způsobit únik stříkající kapaliny ze spoje, což může mít za následek vážné zranění.

Používejte pouze hadice chráněné pružinou. Pružinový chránič pomáhá chránit hadici před smyčkou nebo jiným poškozením, které by mohlo způsobit prasknutí hadice a zranění související s postřikem. Nedovolte, aby se hadice smyčkovaly nebo mačkaly nebo vibrovaly na drsných, ostrých a horkých površích.

Pro hydrodynamické aplikace používejte pouze elektricky vodivé hadice. Zkontrolujte, zda je pistole uzemněna hadicovými spoji. Používejte pouze hydrodynamické vysokotlaké hadice se statickým drátem, schválené pro 3000 psi.

**NIKDY** nepoužívejte poškozenou hadici, mohlo by dojít k poškození nebo prasknutí hadice a poranění stříkající vodou nebo jinému vážnému zranění osob nebo poškození majetku. Před každým použitím zkontrolujte celou hadici, zda není pořezaná, netěsná, oděrka, vyboulená nebo poškozená či posunutá spoje. V těchto situacích by měla být hadice okamžitě vyměněna.

**K** opravě hadice **NIKDY** nepoužívejte pásku nebo jiné materiály, protože nevydrží vysoký tlak kapaliny. **HADICI NIKDY ZNOVU NEPŘIPOJUJTE.**

## Při stříkání a čištění hořlavými barvami a ředidly

1. Při stříkání hořlavých kapalin musí být jednotka vzdálena nejméně 6 m od oblasti stříkání v dobře větraném prostoru. Ventilační výkon by měl být dostatečný, aby se zabránilo hromadění výparů.
2. Chcete-li eliminovat elektrostatický výboj, uzemněte stříkací zařízení, kbelík s barvou a stříkaný předmět. Používejte pouze hydrodynamické vysokotlaké hadice schválené pro 227 bar.
3. Před opláchnutím vyjměte stříkací trysku. Držte kovovou část pistole na straně kovového kbelíku a při oplachování používejte nejnižší možný tlak kapaliny.
4. Při čištění nikdy nevyvíjejte vysoký tlak. **POUŽIJTE MINIMÁLNÍ TLAK.**
5. Nekuřte ve sprše/čistém prostoru. **NIKDY** nepoužívejte čisticí rozpouštědla s bodem vzplanutí pod 60 stupňů C. Některé z nich jsou: aceton, benzen, ether, benzín, petrolej. Pro jistotu kontaktujte svého dodavatele.

## PŘIPOJENÍ K NAPÁJENÍ

Síťové napětí musí odpovídat napětí uvedenému na typovém štítku spotřebiče. Za žádných okolností nepoužívejte nářadí, pokud je poškozen napájecí kabel. Poškozený kabel musí být okamžitě vyměněn autorizovaným zákaznickým servisním střediskem. Nepokoušejte se opravit poškozený kabel sami. Použití poškozených napájecích kabelů může vést k úrazu elektrickým proudem.

**Důležité:** používejte pouze tří vodičový prodlužovací kabel, který má uzemňovací zástrčku se dvěma kolíky a otvorem a zásuvku, do které lze zasunout zástrčku spotřebiče, se dvěma otvory a kolíkem. Ujistěte se, že je prodlužovací kabel v dobrém stavu. Při použití prodlužovacího kabelu byste si měli být jisti, že má dostatečné parametry pro vedení proudu, který může zařízení odebírat. Kabel s příliš slabými parametry způsobí pokles síťového napětí, což má za následek ztráty energie a přehřátí. Doporučuje se použít drát o průřezu  $3 \times 1,5$  mm. Pokud má být prodlužovací kabel používán venku, musí být po určení typu vodiče označen WA. Například označení SJTW-A by znamenalo, že kabel je vhodný pro venkovní použití.

## TIPY PRO UZEMNĚNÍ

**VAROVÁNÍ:** Nedostatečná instalace uzemňovací zástrčky zvyšuje riziko úrazu elektrickým proudem.

### 1. Kontejnery

Při práci s materiály na bázi rozpouštědel a kapalinami na bázi oleje používejte pouze vodivé kovové nádoby a pokládejte je na uzemněné povrchy, jako je beton. Nádoby s materiálem by neměly být umístěny na povrchy, které nejsou uzemněné, jako je guma, lepenka.



### 2. Mletý

Kovové nádoby musí být uzemněny připojením zemního vodiče spojovacího nádobu a zemnicí elektrodu.

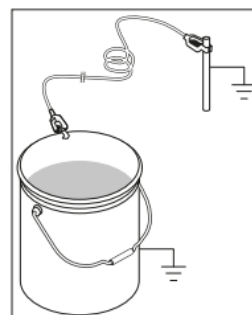

### 3. Uzemnění během oplachování

Během spouštění, oplachování a čištění po porážce by měla být stříkácí pistole přitlačena ke kovové nádobě, aby se uzemnil celý systém spotřebiče včetně hadice a pistole.

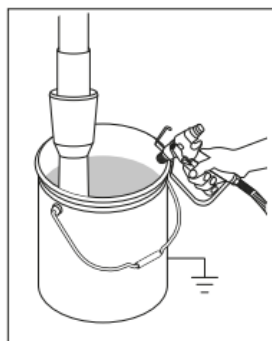

## TIPY PRO ÚDRŽBU A KONSTRUKCE JEDNOTKY

1. Vyhněte se provozu bezvzduchového chladiče bez materiálu, protože to může vést ke vzduchu v systému stroje nebo dokonce k poškození zařízení.
2. Pokud je těsnění poškozeno, jak naznačuje netěsnost z čerpadla, nebo pokud jednotka není pod tlakem, kontaktujte servis a problém vyřešte.
3. Chladič je vybaven filtrem, který je nutné po každém použití chladiče vyčistit. Pokud je filtr zcela ucpaný, může dojít ke spálení napájecího panelu a tlakového senzoru. V této situaci není pojistka schopna chránit elektrickou desku a snímač tlaku.
4. Tryska by měla být vyměněna po 4000 - 5000 m<sup>2</sup> v závislosti na otěru barvy.

## 2. WT 40H/ WT 40 KONSTRUKCE

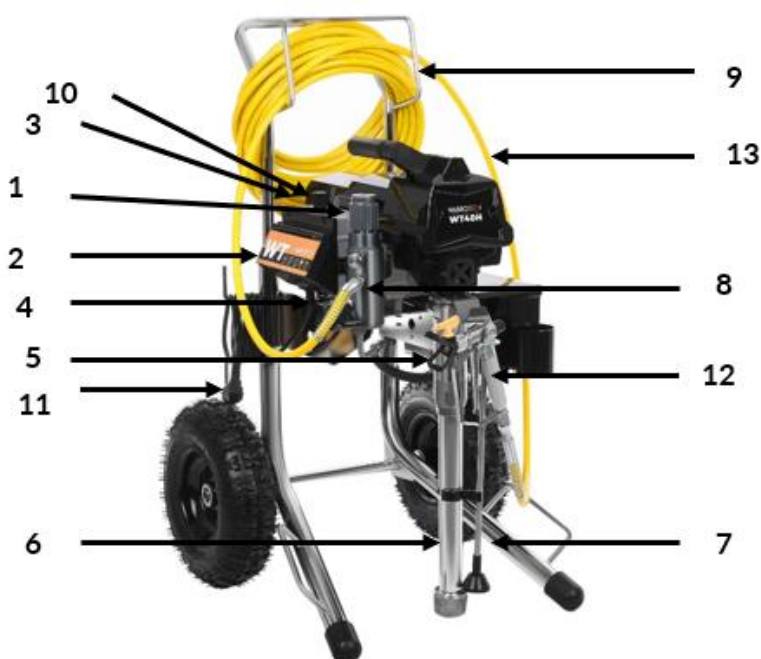

1	Pouzdro filtru (kolektorový filtr uvnitř**)	Filtr rozdělovače snižuje ucpávání trysek.
2	Digitální zobrazení tlaku (pod krytem)	WT40H/ WT40 a větší modely s digitálním zobrazením tlaku.
3	Regulátor tlaku	Umožňuje přizpůsobit tlak různým požadavkům.
4	Pracovní ventil	<ul style="list-style-type: none"> <li>● Ventil v poloze směřující dolů spouští přepadové práce ze sacího potrubí do výtlačného potrubí.</li> <li>● Ventil v paralelní poloze směřuje stlačený materiál na lakovací hadici.</li> <li>● Automaticky uvolní tlakový systém v případě přetlaku</li> </ul>
5	Čerpadlo (pístnice a V** těsnění uvnitř)	Vytáhne materiál a zatlačí ho do hadice. Při odtlakování odvádí kapalinu ze systému.

6	Sací potrubí Sací hadice* Sací filtr	Odvádí materiál z nádoby na barvu do čerpadla (trubka musí být pevně zašroubována, jinak se vzduch dostane dovnitř, takže tlak nebude schopen dosáhnout požadované vysoké úrovně).  Sací filtr snižuje možnost ucpání trysky a vniknutí nečistot do systému
7	Hadice / přepadová trubka	Materiál se z něj extrahuje během praní
8	Yývod hadice	Umožňuje připojit hadici na barvu
9	Klika	Uspodňuje přepravu/ Pouze ve WT40H
10	Vypínač	Zapnutí / vypnutí
11	Napájecí zástrčka	EU napájecí zástrčka
12	Bezvzduchová stříkací pistole	Umožňuje nanášení barvy.
13	Vysokotlaká hadice	Přeprava vysokotlakého materiálu z čerpadla do stříkací pistole

\* spotřební díly

### 3. SPECIFIKACE





Model / výkon motoru	WT40H, WT40/3000 W STRÍDAVÝ MOTOR
Téct	4,00l/min
Maximální velikost trysky	1 pistole - 0,033", 2 pistole - 0,021"
Maximální provozní tlak	227 bar/3290 PSI
Čistá/hrubá hmotnost	33/40 kg
Voltage/Frekvence/Pojistka	230V/50Hz/20C
Maximální délka hadice	90 m
Délka v yardech	140 000 m2/rok

### 4. PROVOZ

<p><b>Zámek spouště</b> Po dokončení stříkání vždy zapněte zámek spouště, abyste zabránili náhodné aktivaci pistole rukou nebo v případě pádu nebo nárazu.</p>	
--	--

## Postup uvolnění tlaku

Tento postup odstraňte, abyste odstranili přetlak pokaždé, když přestanete stříkat a před čištěním, kontrolou, servisem nebo přepravou zařízení.

<p>1. Vypněte napájení a odpojte napájecí kabel.</p> 	<p>2. Otočte přívodní ventil do polohy průtoku, abyste uvolnili tlak.</p> 
<p>3. Držte pistoli pevně proti straně kbelíku.</p> 	<p>4. Zajistěte zámek spouště.</p> 

### POZNÁMKA!

Ponechte přívodní ventil v přepadové poloze, dokud nebudete připraveni znovu stříkat. Pokud máte podezření, že je stříkací tryska nebo hadice ucpaná nebo že tlak nebyl zcela uvolněn po provedení výše uvedených kroků, **VELMI POMALU** uvolněte chránič trysky nebo konec hadice, abyste postupně snižovali tlak, a poté zcela uvolněte. Vyčistěte hadici nebo ucpanou trysku. Pokud vidíme, že je tryska ucpaná, první nejrychlejší možností je otočit ji o 180 stupňů a stisknout spoušť nasměřující výstup do kbelíku. Chcete-li trysku důkladně vyčistit, zcela ji vytáhněte. Před vyjmutím nezapomeňte vypustit tlak a vypnout chladič. Později musíte odšroubovat držák trysky a poté můžete trysku vytáhnout spolu s těsněním trysky. Vyměněné prvky lze umýt v teplé vodě s tekutinou.

## 5. NASTAVENÍ

4. Připravte barvu podle doporučení výrobce. To je pravděpodobně jeden z nejdůležitějších kroků k bezproblémovému používání chladiče! Zkontrolujte trysku a tlak doporučený výrobcem v technickém listu dané barvy. Odstraňte všechny povlaky, které se mohly vytvořit na povrchu barvy. V případě potřeby barvu zředte (podle doporučení výrobce). Nakonec barvu přecedte přes tenký nylonový filtrační sáček (k dostání u většiny prodejců barev), abyste odstranili částice obsahující nečistoty, které by mohly ucpat stříkací trysku nebo poškodit těsnění.

12. Utáhněte držák trysky (včetně trysky a těsnění trysky uvnitř) na 7/8" závit pistole.



13. Rozbalte hadici a připojte jeden konec k 1/4" závitové pistoli. K bezpečnému utažení použijte dva klíče.



14. Připojte druhý konec hadice chladiče.









15. Před každým použitím a přibližně každé 2-3 hodiny naneste 2-3 kapky oleje z vazelíny, který najdete v sadě s jednotkou, přímo na píst otvorem nad čerpadlem. Udělejte to pokaždé, když používáte chladič.





16. Zkontrolujte elektrický servis. Ujistěte se, že je elektrická zásuvka řádně uzemněna. Delší prodlužovací kabely mohou ovlivnit výkon chladiče. Použijte více stříkací hadice (až dalších 45 metrů) než delší prodlužovací kabel. Práce na nekvalitním prodlužovacím kabelu způsobuje poškození řídicí jednotky.

17. Zapojte chladič. Nejprve se ujistěte, že je vypínač v poloze vypnuto a potenciometr regulace tlaku je otočen zcela proti směru hodinových ručiček. Zapojte chladič do uzemněné elektrické zásuvky, která je vzdálena alespoň 3 m od oblasti stříkání, abyste snížili riziko zapálení jisker, stříkajících výparů nebo prachových částic. Ve směru hodinových ručiček: silnější/vyšší tlak  
**Proti směru hodinových ručiček: Slabší/nížší tlak**

## 6. UVEDENÍ DO PROVOZU

<p>1. Nejprve se ujistěte, že je vypínač ON/OFF v poloze OFF.</p>	<p>2. Při prvním spuštění generátoru je potenciometr nastaven na nízký tlak. Měli byste s tím začít pomalým zvyšováním, abyste dosáhli hodnoty, kterou potřebujete.</p>
<p>3. Umístěte sací hadici spolu s odtokovou trubicou do nádoby s vodou.</p> 	<p>4. Provozní ventil by měl být nejprve nastaven svisle dolů v přepadové poloze.</p> 
<p>5. Zapojte generátor do uzemněné kabelové zásuvky.</p> 	<p>6. Zapněte zařízení.</p> 
<p>7. Utáhněte regulátor tlaku ve směru hodinových ručiček, dokud nedosáhnete požadované hodnoty.</p>	<p>8. Vypněte hlavní vypínač.</p>
<p>9. Přeneste 2 trubky do nádoby na barvu a zcela je ponořte.</p> 	<p>10. Otočte hlavní vypínač (ON).</p> 
<p>11. Když vidíte, že z odtokové trubice</p>	<p>12. Pokračujte v namíření pistole na</p>



<p>vytéká barva:</p> <ul style="list-style-type: none"> <li>• Namiřte pistoli na odpadkový koš.</li> <li>• Odemkněte zámek spouště pistole.</li> <li>• Stiskněte a podržte spoušť zbraně.</li> <li>• Otočte pracovní ventil do polohy stříkání.</li> </ul> 	<p>odpadkový koš, dokud nevidíte, že z pistole vytéká pouze barva.</p> 
<p>13. Uvolněte spoušť. Zajistěte zámek spouště.</p>	<p>14. Obě zkumavky můžete naroubovat dohromady.</p>

## 7. TECHNIKA POSTŘIKU

Klíčem k dobrému malování je rovnoměrné pokrytí celého povrchu. V případě lakování stříkáním se to provádí rovnoměrnými pohyby, pohybem ruky konstantní rychlostí a udržováním stříkací pistole v konstantní vzdálenosti od lakovaného povrchu.

Pokud je to možné, držte stříkací pistoli v pravém úhlu k povrchu. To znamená, že byste měli pohybovat celou paží dopředu a dozadu, nejen ohýbat zápěstí.

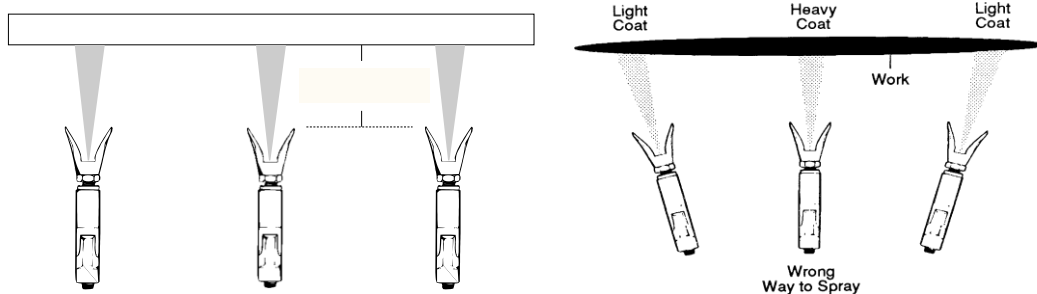

Držte stříkací pistoli kolmo k povrchu, jinak se barva v některých oblastech nanese hustěji než v jiných.

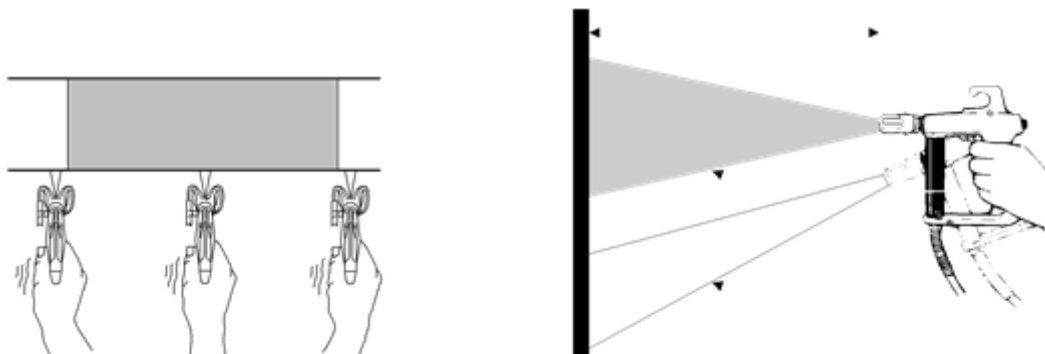

Ve většině případů je nejlepší vzdálenost stříkání přibližně (25-30 cm) mezi stříkací tryskou a povrchem.

Na konci každého tahu stříkací pistoli vypněte a na začátku dalšího ji znovu zapněte. To zabraňuje tvorbě šmouh, snižuje spotřebu barvy a také zajišťuje lépe vypadající práci. (Viz obrázek níže)

Správná rychlost pohybu pistole umožní nanesení celého mokrého nátěru bez šmouh. Nanesení každého tahu o 40 % vyššího než předchozího zajistí, že bude nanášeno správné množství barvy. Stříkání v rovnoměrném pohybovém vzoru, který se střídá zprava doleva a poté zleva doprava, poskytuje profesionální povrchovou úpravu. (Viz obrázek vpravo). Jedním ze způsobů, jak toho dosáhnout, je namířit stříkací trysku na okraj naposledy aplikovaného pásu před zapnutím pistole.

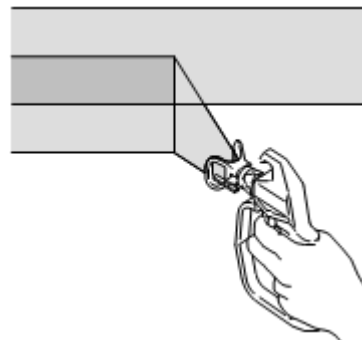

Při krátké přestávce v lakování (do 1 hodiny) zajistěte spoušť pistole, snižte tlak na minimum (nula) a vraťte stříkací ventil do přepadové polohy. Vypněte chladič a vytáhněte zástrčku ze zásuvky. Viz postup pro odstranění přetlaku.

U vnitřních rohů, jako je knihovna nebo vnitřek skříně, namířte pistoli na střed rohu, abyste nastříkali barvu. Volba takového vzoru stříkání zajistí, že okraje na obou stranách budou rovnoměrně natřeny.

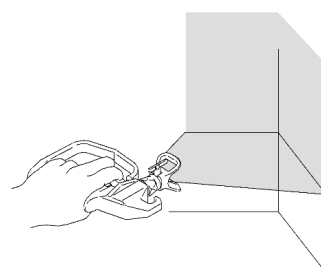

## 8. INSTALACE TRYSKY A KRYTU NA STŘÍKACÍ PISTOLI

1. Zajistěte zámek spouště.
2. Zkontrolujte, zda jsou tryska, těsnění a kryt namontovány v uvedeném pořadí.



3. Tryska musí být zasunuta do krytu až na doraz a dokonale zapadnout do dířku trysky.
4. Namontujte trysku a kryt na pistoli. **Utáhněte pojistnou matici. Otáčejte tryskou se šipkou ve směru výstupu barvy.**



## 9. VÝBĚR TRYSKY

### Výběr velikosti otvoru trysky

K dispozici jsou trysky s různými velikostmi otvorů pro stříkání různých kapalin. Jednotka obsahuje trysky 517 a 519 pro použití mimo jiné na některé akrylové a latexové barvy. Pro úzké nebo menší plochy (skříň, plot, zábradlí) se doporučují trysky s užším úhlem rozstříku pro větší přesnost a kontrolu. Pro velké plochy (stropy/stěny) bude nejlepší volbou tryska začínající 5\*\* nebo 6\*\*.

Tato volba vám umožní rychleji pokrýt velké plochy. Jak rozumět číslování trysek?

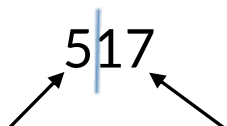

Po vynásobení 5 je výsledkem šířka malířského pásu ve vzdálenosti asi 30 cm od stěny. $5 \cdot 5 = 25 \text{ cm}$	17 je průměr otvoru trysky v tisícinách palce nebo 0.017".
--	--

Použití kvalitní stříkací trysky, správně dimenzované pro váš malířský projekt, je zásadní pro dosažení dobrých výsledků stříkání. Rozprašovací tryska řídí množství nanesené barvy. Při výběru trysky se musíte rozhodnout o velikosti otvoru na základě tří faktorů:

#### 15. Použitá barva

#### 16. Lakovaný povrch

#### 17. Dovednost obsluhy zařízení

Vyberte si chladič na základě typů nátěrů, které budete stříkat, a ujistěte se, že největší špička (velikost otvoru), kterou hodláte použít, je v rozsahu maximální velikosti trysky, kterou chladič zvládne.

Vždy je lepší zvolit stroj s větší kapacitou, například pokud plánujete často používat hrot 0,48 mm (0,019"), celková kapacita by měla být ještě jeden otvor pro hrot - 0,53 mm (hrot 0,021"). Opotřebením koncovky má za následek zvětšení velikosti špičky hadice.

### Výběr správné trysky

Zvažte povlak a povrch, který má být stříkáný. Ujistěte se, že používáte nejlepší velikost otvoru trysky pro váš povlak a nejlepší šířku trysky pro daný povrch. Tyto informace najdete v technickém listu příslušné barvy.

### Velikost otvoru trysky

Velikost otvoru trysky řídí průtok - množství barvy, které vychází z pistole.

#### Cenná poznámka:

Použijte větší velikosti otvorů trysek se silnějšími povlaky a menší velikosti otvorů trysek s tenčími povlaky.

Šířka trysky určuje šířku barevného pásu. Užší trysky poskytují silnější povlak, zatímco širší trysky poskytují tenčí nátěr.

## 10. TABULKA VÝBĚRU ŠPIČKY TRYSKY

Velikost trysky	Šířka aplikovaného pásu v cm					Používat	Typ filtru
	10	15	20	25	30		
Palce							
0,011"	211	311	411	511	611	Mořidlo, lak, základní nátěr	Oka 150
0,013"	213	313	413	513	613		
0,015"	215	315	415	515	615	Základní barva	Oka 100
0,017"	217	317	417	517	617	Latexová barva / Akryl / Smalt	Oka 60
0,019"	219	319	419	519	619		
0,021"		321	421	521	621		
0,023"		323	423	523	623	Fasádní barvy, silikonové	Oka 30
0,025"		325	425	525	625		
0,027"			427	527	627		
0,029"		329	429	529	629	Vrchní nátěry	Žádný filtr
0,031"		331	431	531	631		
0,033"		333	433	533	633		
0,035"		335		535			
0,043"	243	343	443	543	643		

## 11. DŮLEŽITÉ INFORMACE O OPOTŘEBENÍ TRYSK

Je důležité vyměnit trysku, když se opotřebuje. Tím je zajištěn přesný tvar stříkání, maximální účinnost a kvalitní povrchová úprava. Jak se hrot opotřebovává, velikost otvoru se zvětšuje a šířka vzoru postřiku se zmenšuje.

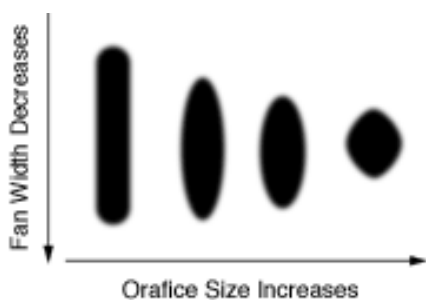

Životnost trysky se liší v závislosti na povlaku. Jeho životnost můžete prodloužit stříkáním při nejnižším tlaku, který rozkládá (rozprašuje) povlak (stojí však za to dodržovat doporučení výrobců barev)

**Doporučená výměna latexové špičky : po 4000-5000m<sup>2</sup>**





## 12. ČIŠTĚNÍ

Stejně jako u jiných postřikovačů musí být jednotka důkladně vyčištěna. V opačném případě nebude fungovat správně. Ucpání konkrétních dílů je nejčastější příčinou problémů. Dodržováním níže uvedených pokynů zajistíte, že váš chladič poběží hladce.

**Provedte postup odtlakování.**

**Vyjměte sadu sifonové trubice z barvy a vložte ji do aviváže.**

**Poznámka: Pro barvy na vodní bázi používejte vodu a speciální složení, jako je PUMP ARMOR od společnosti GRACO pro barvy na bázi rozpouštědel**

<p>1. Zapněte napájení, otočte pracovní ventil vodorovně, vyčistěte hadici a pistoli.</p> 	<p>2. Zvyšte tlak asi na polovinu maximálního tlaku, vypněte pojistku spouště, stiskněte spoušť pistole, dokud se neobjeví proplachovací kapalina.</p>
<p>3. Umístěte pistoli na nádobu s čisticí kapalinou, stiskněte spoušť pistole, aby se systém důkladně propláchl</p> 	<p>4. Otočením pracovního ventilu dolů otevřete okruh a nechte proplachovací kapalinu cirkulovat pouze chladičem, aby se vyčistila vypouštěcí trubka</p> 
<p>5. Zvedněte vypouštěcí trubici a přeneste ji do prázdného čistého kbelíku. Vyměňte čisticí kapalinu/vodu za čistou vodu v kbelíku se sacím potrubím. Opakujte postup s čištěním v režimu hadice, ale tentokrát nasměrujte kapalinu vytékající z pistole do prázdného kbelíku, dokud nevyteče čistá voda. Změňte provozní režim na čistý, abyste nalili kapalinu z plného kbelíku do prázdného s vypouštěcí trubici. Pokud je kapalina čirá, proces je dokončen.</p>	<p>6. Otočte pracovní ventil na barvu, abyste odstranili kapalinu z hadice. Vypněte napájení.</p> 

7. Otočením pracovního ventilu dolů otevřete vypouštěcí ventil. Odpojte chladič.



8. Vyjměte filtry z pistole a agregátu. Vyčistěte a zkontrolujte, znovu nainstalujte filtry.

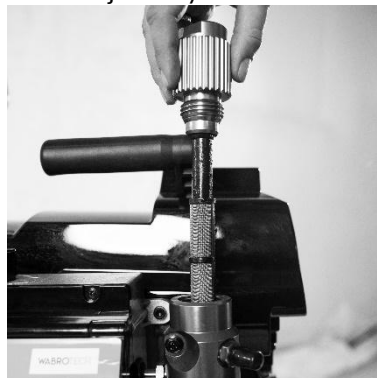

9. Pro proplachování vodou doporučujeme znovu opláchnout vazelínovým olejem, aby zůstal ochranný povlak, který zabrání zamrznutí nebo korozi.

10. Pokud bude jednotka skladována déle než 14 dní, po důkladném vyčištění jednotky doporučujeme jednotku konzervovat větším množstvím vazelínového oleje. Pod sací potrubí umístěte kbelík s asi 2 litry oleje z vazelíny. Nyní jsme dovnitř vložili 2 trubky. Zapneme režim čištění a když vidíme, že olej začíná vytékat odtokovým potrubím, vypneme chladič a necháme olej uvnitř. To pomůže zabránit zaseknutí, korozi nebo korozi mokrých částí. Před dalším použitím opláchněte chladič vodou stejným způsobem a když uvidíte, že jste ze zařízení extrahovali veškerý olej, můžete jej nechat pro další použití.



11. Chladič, hadici a pistoli otřete hadříkem namočeným ve vodě nebo minerálním lihu.

## 13. ŘEŠENÍ PROBLÉMŮ

Problém	Příčina	Řešení
Vypínač je zapnutý a generátor je zapojený, ale motor a čerpadlo neběží	Tlak je nastaven na nulu	Otočením knoflíku ovládní tlaku ve směru hodinových ručiček zvýšíte nastavení tlaku
	Motor nebo ovladač je vadný	Kontaktujte servisního technika.
	Elektrická zásuvka neposkytuje napájení	<ul style="list-style-type: none"> <li>• Vyzkoušejte jinou zásuvku nebo zapojte jiný spotřebič, o kterém víte, že funguje a otestujte zásuvku</li> <li>• Resetujte jistič nebo vyměňte pojistku</li> </ul>
	Prodlužovací kabel je poškozený	Vyměňte prodlužovací kabel
	Elektrický kabel generátoru je poškozený	Zkontrolujte, zda nejsou poškozeny vodiče nebo izolace. Pokud je poškozený elektrický kabel, vyměňte jej nebo se obraťte na poradce.
	Barva a/nebo voda jsou v čerpadle zamrzlé nebo ztvrdlé	<p>Odpojte generátor ze zásuvky. Pokud zamrzne, <b>NEPOKOUŠEJTE</b> se spustit chladič, dokud se úplně nerozmrazí, protože by to mohlo poškodit motor, řídicí desku a/nebo pohonný systém</p> <p>Ujistěte se, že je vypínač vypnutý. Umístěte chladič na několik hodin na teplé místo. Poté zapojte napájecí kabel a zapněte chladič. Pomalu zvyšujte nastavení tlaku, abyste zjistili, zda motor nastartuje</p> <p>Pokud barva v chladiči vytvrdne, může být nutné vyměnit těsnění čerpadla, ventily, hnací ústrojí nebo regulátor tlaku. Obraťte se na poradce.</p>
Chladič se spustí, ale nenatírá	Jednotka nebyla zaplavena, když byl otočen výkonový ventil	Vyměňte hlavní přívodní/stříkací ventil
	Žádná barva nebo sací trubice není zcela ponořena do barvy	Ponořte sací trubku do barvy, minimálně do poloviny kbelíku
	Ucpaný filtr sací soupravy	Vyčistěte nebo vyměňte filtr
	Uvolněná sací trubka na vstupním ventilu	Vyčistěte spoj, zkontrolujte těsnění a utáhněte ventilu
	Netěsnosti sacího ventilu	Vyčistěte vstupní ventil. Ujistěte se, že kulové sedlo není poškrábané nebo opotřebované a že koule je dobře usazena, znovu nainstalujte

		ventil.
	Opotřebované těsnění čerpadla	Vyměňte těsnění čerpadla
	Pístnice je opotřebovaná nebo poškozená.	Vyčistěte nebo vyměňte
Čerpadlo běží, ale není pod tlakem	Čerpadlo není zaplaveno	Naplňte čerpadlo
	Filtr na sacím potrubí je ucpaný	Odstraňte nečistoty z filtru a ujistěte se, že je sací trubice ponořena do kapaliny
	Sací trubice není ponořena do barvy	Ujistěte se, že je sací trubice ponořena do barvy, minimálně do poloviny nádoby
	Netěsné sací potrubí.	Utáhněte připojení sací trubice.  Zkontrolujte, zda nejsou prasklá nebo opotřebovaná těsnění. V případě rozbití nebo poškození je nutné vyměnit sací trubici
	Hlavní přívodní ventil je opotřebovaný nebo ucpaný	Vyčistěte ventil nebo jej vyměňte za nový
Čerpadlo běží, ale není pod tlakem	Stagnující koule v čerpadle	Odšroubujte filtr na sacím potrubí. Jemným pohybem prstu ze spodní části pumpy ji odblokujte. Pokud se koule pohybuje a chladič stále není pod tlakem, můžete umístit plnou sklenici vody přímo pod čerpadlo bez filtru.
Čerpadlo běží, ale barva kape nebo stříká pouze při chodu pistole	Tlak je nastaven příliš nízko	Pomalou otáčejte knoflíkem ovládání tlaku ve směru hodinových ručiček, abyste zvýšili nastavení tlaku, čímž se zapne motor a vytvoří se tlak.
	Těsnicí kroužek v čerpadle je opotřebovaný nebo poškozený	Vyměňte O-kroužek
	Filtr sacího potrubí je ucpaný	Vyčistěte filtr
	Rozprašovací tryska je ucpaná	Uvolněte nebo vyměňte stříkací trysku
	Filtr chladiče je ucpaný	Vyčistěte nebo vyměňte filtr
	Filtr stříkací pistole je ucpaný.	Vyčistěte nebo vyměňte filtr pistole
	Rozprašovací tryska je příliš velká nebo opotřebovaná	Vyměňte trysku
Agregát zachytí barvu, ale při otevření pistole odpadne	Opotřebovaná ostříkovací lišta	Vyměňte trysku za novou
	Ucpaný filtr sacího potrubí	Vyčistěte filtr
	Ucpaný filtr pistole nebo těsnění trysky	Vyčistěte nebo vyměňte filtr nebo vyměňte těsnění trysky. Mějte po ruce další filtry
	Barva je příliš těžká nebo hustá	Barvu zředte nebo přecedte podle doporučení výrobce
	Opotřebované V těsnění	Nahradit
	Opotřebovaný nebo poškozený	Vyměňte ventil



	pracovní ventil	
Netěsnosti související s instalací trysek	Nesprávná montáž	Zkontrolujte sestavu
	Opotřebované těsnění	Vyměňte těsnění
Pistole nestříká	Ucpaná stříkáč tryska, filtr pistole nebo tryska	Vyčistěte nebo vyměňte součásti
	Ucpaný filtr	Vyčistěte nebo vyměňte pistolí nebo filtr
	Tryska v čisticí poloze	Otočte trysku
Bariéra zabraňující lakování	Tlak je nastaven příliš nízko	Zvyšte tlak
	Pistole, hubice nebo sací filtr jsou ucpané.	Vyčistěte filtr
	Uvolněná sací trubice	Utáhněte armaturu sacího potrubí
	Opotřebovaná tryska	Vyměňte trysku
	Barva je příliš silná	Pokud je to možné, zředte barvu
Bylo spuštěno tepelné přetížení	Přehřátý motor	Nechte 15 až 30 minut vychladnout
	Na motoru se hromadí barva	Očistěte motor od barvy
	Zařízení vystavené slunci	Přesuňte zařízení do stínované oblasti
Na displeji se nezobrazuje, Chladič funguje	Displej byl poškozený nebo měl špatné připojení	Zkontrolujte připojení, vyměňte displej
Zobrazí se kód chyby E02	Chyba připojení	Zkontrolujte signální vedení mezi snímačem tlaku a deskou plošných spojů (deska plošných spojů s přípojkami pro montáž elektronických součástek)
Zobrazí se kód chyby E03	Porucha tlakového senzoru	Zkontrolujte snímač tlaku v případě špatného připojení nebo poškození
Zobrazí se kód chyby E04	Kontaktujte svého dodavatele	Kontaktujte svého dodavatele
Zobrazí se kód chyby E06	IPM alarmu	Kontaktujte svého dodavatele
Zobrazí se kód chyby E07	Vysoký tlak během čištění	Uvolněte tlak během čištění
Zobrazí se kód chyby E08	Nízké síťové napětí	Zkontrolujte napájení
Barva uniká mimo čerpadlo	Těsnění čerpadla jsou opotřebovaná	Vyměňte těsnění čerpadla
Vzor namalovaného pruhu se během stříkání dramaticky mění nebo se postříkovač nezapne okamžitě po obnovení stříkání.	Spínač regulace tlaku je opotřebovaný a způsobuje nadměrné změny tlaku.	Kontaktujte svého dodavatele

## DEFINÍCIE PIKTOGRAMOV POUŽITÝCH V PRÍRUČKE:



PREČÍTAJTE SI PRÍRUČKU



NOSTE MASKY PROTI PRACHU



NOSTE OCHRANU OČÍ



NOSTE OCHRANNÉ RUKAVICE



NOTA! POUŽITE UZEMNENIE



Elektrické varovanie pred požiarom



Upozornenie na pohyblivé časti



Upozornenie na subkutánnu injekciu



Varovanie pred nebezpečenstvom výbuchu



Dodržujte prosím pokyny označené týmto symbolom v texte!



Skladujte oddelene a likvidujte v súlade s environmentálnymi normami

## 1. BEZPEČNOSTNÉ TIPY



### Všeobecné bezpečnostné pokyny pre elektrické náradie

Nezabudnite si prečítať všetky tipy a predpisy. Nedodržanie nižšie uvedených pokynov môže mať za následok úraz elektrickým prúdom, požiar a/alebo vážne zranenie osôb. Starostlivo si uschovajte všetky predpisy a bezpečnostné pokyny pre ďalšie použitie. Termín "elektrické náradie", ako sa používa nižšie, sa vzťahuje na elektrické náradie, ktoré je napájané zo siete (káblové) a elektrické náradie, ktoré je napájané z batérií (bezdrôtové).

#### 1. Bezpečnosť na pracovisku

- Udržujte pracovnú stanicu čistú a dobre osvetlenú. Neupravené pracovisko alebo neosvetlený pracovný priestor môže spôsobiť nehody.
- Toto elektrické náradie nepoužívajte v potenciálne výbušnej atmosfére, ktorá obsahuje napríklad horľavé kvapaliny, plyny alebo prach. Keď je elektrické náradie v prevádzke, vytvárajú sa iskry, ktoré môžu spôsobiť vznietenie.
- Pri používaní spotrebiča udržiavajte deti a ostatných okolostojacich v bezpečnej vzdialenosti. Rozptýlenie môže spôsobiť, že stratíte kontrolu nad nástrojom.

#### ická bezpečnosť

- Zástrčka elektrického náradia sa musí zhodovať so zásuvkou. Zástrčku žiadnym spôsobom neupravujte. Zástrčky adaptéra sa nesmú používať s elektrickým náradím s ochranným uzemnením. Nezmenené zástrčky a zodpovedajúce zásuvky znižujú riziko úrazu elektrickým prúdom.

- B. Zabráňte kontaktu s uzemnenými povrchmi, ako sú potrubia, radiátory, kachle a chladničky. Riziko úrazu elektrickým prúdom je väčšie, keď je telo používateľa uzemnené.
- C. Zariadenie musí byť chránené pred dažďom a vlhkosťou. Voda vstupujúca do elektrického náradia zvyšuje riziko úrazu elektrickým prúdom.
- D. Kábel nikdy nepoužívajte na iné aktivity. Nikdy neprenášajte elektrické náradie za kábel ani ho nepoužívajte na zavesenie spotrebiča; Nevyberajte zástrčku zo zásuvky ťahaním za kábel. Kábel by mal byť chránený pred vysokými teplotami, mimo dosahu oleja, ostrých hrán alebo pohyblivých častí zariadenia. Poškodené alebo zamotané káble zvyšujú riziko úrazu elektrickým prúdom.
- E. Pri obsluhu elektrického náradia na čerstvom vzduchu používajte predlžovací kábel, ktorý je vhodný aj na vonkajšie použitie. Použitie správneho predlžovacieho kábla (vhodného na vonkajšie použitie) znižuje riziko úrazu elektrickým prúdom.
- F. Ak je nevyhnutné používať elektrické náradie vo vlhkom prostredí, použite zariadenie na zvyškový prúd. Použitie RCD znižuje riziko úrazu elektrickým prúdom.

### 3. Osobná bezpečnosť

- A. Pri obsluhu elektrického náradia buďte opatrní a každú operáciu vykonávajte opatrne a opatrne. Nepoužívajte elektrické náradie, keď ste unavení alebo pod vplyvom drog, alkoholu alebo liekov. Chvíľa nepozornosti s elektrickým náradím môže mať za následok vážne zranenie osôb.
- B. Vždy noste osobné ochranné prostriedky a ochranné okuliare. Nosenie osobných ochranných prostriedkov – protiprachové masky, obuv s protišmykovou podrážkou, tvrdé klobúky alebo prostriedky na ochranu sluchu (v závislosti od typu a použitia elektrického náradia) – znižuje riziko zranenia osôb.
- C. Malo by sa zabrániť neúmyselnému spusteniu nástroja. Pred vložením zástrčky do zásuvky a/alebo jej pripojením k akumulátoru, ako aj pred zdvihnutím alebo premiestnením elektrického náradia sa uistite, že je elektrické náradie vypnuté. Podržanie prsta na spínači pri pohybe elektrického náradia alebo pripojení elektrického náradia môže mať za následok nehodu.
- D. Pred zapnutím elektrického náradia odstráňte všetky nastavovacie nástroje alebo kľúče. Nástroj alebo kľúč prítomný v pohyblivých častiach spotrebiča môže spôsobiť zranenie osôb.
- E. Je potrebné vyhnúť sa neprirodzeným pracovným polohám. Je dôležité udržiavať stabilnú pracovnú polohu a rovnováhu. Týmto spôsobom bude možné lepšie ovládať elektrické náradie v nepredvídaných situáciách.
- F. Musí sa nosiť vhodný odev. Nenoste voľné oblečenie alebo šperky. Vlasy, oblečenie a rukavice uchovávajte mimo pohyblivých častí. Voľné oblečenie, šperky alebo dlhé vlasy sa môžu zachytiť v pohyblivých častiach.
- G. Ak je možné nainštalovať zariadenia na odsávanie a zber prachu, uistite sa, že sú správne pripojené a používané. Použitie zariadenia na odsávanie prachu môže znížiť riziko prachu.

### 4. Správna manipulácia a obsluha elektrického náradia

- A. Zariadenie nepreťažujte. Na prevádzku by sa malo používať elektrické náradie určené na tento účel. So správnym elektrickým náradím pracujete lepšie a bezpečnejšie v danom výkonovom rozsahu.
- B. Nepoužívajte elektrické náradie, ktorého vypínač je poškodený. Elektrické náradie, ktoré sa nedá zapnúť alebo vypnúť, je nebezpečné a musí sa opraviť.

- C. Pred nastavením spotrebiča, výmenou prídavných zariadení alebo zastavením prevádzky s nástrojom vyberte zástrčku zo zásuvky a/alebo vyberte akumulátor. Toto preventívne opatrenie zabraňuje neúmyselnému zapnutiu elektrického náradia.
- D. Elektrické náradie uchovávajte mimo dosahu detí, keď ho nepoužívate. Nástroj nesprístupňujte ľuďom, ktorí s ním nie sú oboznámení alebo si tieto pravidlá neprečítali. Elektrické náradie používané neskusenými osobami je nebezpečné.
- E. Správna údržba elektrického náradia je nevyhnutná. Skontrolujte, či pohyblivé časti spotrebiča fungujú správne a nie sú zablokované, alebo či nie sú prasknuté alebo poškodené spôsobom, ktorý by mohol ovplyvniť správnu činnosť elektrického náradia. Poškodené časti musia byť pred použitím spotrebiča opravené. Mnoho nehôd je spôsobených nesprávnou údržbou elektrického náradia.
- F. Elektrické náradie, prídavné zariadenia, pomocné nástroje atď. by sa mali používať v súlade s týmito odporúčaniami. Musia sa zohľadniť podmienky a druh práce, ktorá sa má vykonať. Nesprávne používanie elektrického náradia môže mať za následok nebezpečnú situáciu.

## 5. Služba

- A. Nechajte si elektrické náradie opraviť iba kvalifikovaným odborníkom a použite originálne náhradné diely. Tým sa zabezpečí zachovanie bezpečnosti zariadenia.

### Tipy pre bezpečnosť práce pre bezvzduchové trysky

Nasledujúce upozornenia sa vzťahujú na nastavenie, používanie, uzemnenie, údržbu a opravy tohto spotrebiča. Výkričník označuje všeobecné varovanie, zatiaľ čo symbol nebezpečnosti označuje existenciu rizika spojeného s postupom. Ak sa tieto symboly nachádzajú v tele príručky alebo na štítkoch, vráťte sa k varovaniam, ktoré sú tu uvedené. Symboly nebezpečnosti a varovania špecifické pre konkrétny výrobok sa môžu objaviť na vhodných miestach v tejto používateľskej príručke, ktoré nie sú opísané v tejto časti.

## NEBEZPEČENSTVO POŽIARU A VÝBUCHU



Horľavé výpary z rozpúšťadiel a farieb v pracovnom priestore sa môžu vznietiť alebo explodovať. Aby ste zabránili vypuknutiu požiaru alebo výbuchu, mali by ste:



1. Vyhnite sa rozprašovaniu horľavých a horľavých materiálov v blízkosti otvoreného ohňa alebo zdrojov vznietenia, napr. cigariet, vonkajších motorov a elektrických spotrebičov.
2. Farba alebo roztok pretekajúci zariadením môže byť príčinou statickej elektriny. Statická elektrina predstavuje riziko požiaru alebo výbuchu v prítomnosti výparov z farieb alebo rozpúšťadiel.
3. Skontrolujte, či sú všetky kontajnery a zberné systémy uzemnené, aby sa zabránilo statickému vypúšťaniu. Nepoužívajte podšívku vedra, pokiaľ nie je antistatická alebo vodivá.
4. Nepoužívajte farby ani rozpúšťadlá obsahujúce halogénované uhľovodíky.
5. Uistite sa, že oblasť postreku je dobre vetraná. V tejto oblasti udržiajte dostatočný prúd čerstvého vzduchu. Modul čerpadla skladujte na dobre vetranom mieste. Nestriekajte na modul čerpadla.
6. Nefajčite cigarety v oblasti spreja.
7. V oblasti postreku nepoužívajte vypínače svetla, motory ani podobné produkty vytvárajúce iskry.
8. Udržiajte oblasť čistú. Nesmie obsahovať nádoby s farbami alebo rozpúšťadlami, handry alebo iné horľavé materiály.
9. Skontrolujte zloženie farieb a rozpúšťadiel, ktoré sa majú striekať. Prečítajte si všetky karty bezpečnostných údajov (KBÚ) a nálepky na nádobách s farbami a rozpúšťadlami. Postupujte

podľa bezpečnostných pokynov výrobcu farby a rozpúšťadla.



10. Na mieste by mal byť funkčný hasiaci systém.
11. Postrekovač vytvára iskry. Ak sa v postrekovači alebo v jeho blízkosti používa horľavá kvapalina alebo na oplachovanie alebo čistenie, udržujte postrekovač najmenej 6 m od výbušných výparov.



## ELEKTRICKÁ BEZPEČNOSŤ



1. Zástrčka elektrického náradia sa musí zhodovať so zásuvkami. Je zakázané plugin akýmkoľvek spôsobom upravovať. Nepripájajte žiadne adaptéry k uzemnenému elektrickému náradiu. Použitie nemodifikovaných zástrčiek a vstavaných nádob znižuje pravdepodobnosť úrazu elektrickým prúdom.
2. Uzemnené nástroje musia byť pripojené k správne nainštalovanej a uzemnenej zásuvke v súlade so všetkými normami a nariadeniami. Je zakázané odstraňovať uzemňovaciu zástrčku alebo ju akýmkoľvek spôsobom upravovať. Nepoužívajte žiadne adaptéry. Ak máte pochybnosti o tom, či je zásuvka správne uzemnená, obráťte sa na kvalifikovaného elektrikára. Ak elektrické náradie začne pracovať nesprávne alebo sa zlomí, uzemnenie poskytuje spôsob, ako odvádzať elektrinu od používateľa s nízkym odporom.
3. Zabráňte kontaktu tela s uzemnenými povrchmi, ako sú potrubia, ohrievače, chladničky. Keď je telo používateľa uzemnené, zvyšuje sa pravdepodobnosť úrazu elektrickým prúdom.
4. Elektrické náradie nevystavujte dažďu ani vlhkosti. Voda vstupujúca do elektrického náradia zvýši riziko úrazu elektrickým prúdom.
5. Káble používajte na určený účel. Nikdy nepoužívajte káble na prenášanie, ťahanie alebo odpájanie elektrického náradia. Kábel chráňte pred teplom, olejom, ostrými hranami a pohyblivými časťami. Poškodené káble okamžite vymeňte. Poškodené alebo zamotané káble zvyšujú riziko úrazu elektrickým prúdom.
6. Pri používaní elektrického náradia vonku používajte predlžovacie káble vhodné na vonkajšie použitie. Použitie káblov prispôbených na vonkajšie použitie znižuje pravdepodobnosť úrazu elektrickým prúdom.



## NEBEZPEČENSTVO SUBKUTÁNEJ INJEKCIE



Vysokotlakový sprej môže spôsobiť vstreknutie toxínov do tela a spôsobiť vážne zranenie. Ak k tomu dôjde, mali by ste okamžite vyhľadať lekársku pomoc od svojho chirurga.

1. Zbraň nesmie byť namierená na ľudí alebo zvieratá; Tiež sa nesmie striekať.
2. Ruky alebo iné časti tela držte ďalej od výfukovej trysky. Napríklad by ste sa nemali snažiť zastaviť únik s akoukoľvek časťou tela.
3. Vždy používajte kryt špičky trysky. Nestriekajte, pokiaľ nie je na mieste kryt hrotu trysky.
4. Mali by sa používať trysky WABROTECH.
5. Pri čistení a výmene hrotov trysiek je potrebné postupovať opatrne. Ak sa hrot dýzy počas striekania upchá, vykonajte dekompresný postup na vypnutie jednotky a uvoľnenie tlaku pred odstránením hrotu dýzy na čistenie,

6. Nenechávajte spotrebič bez dozoru, keď je pripojený k elektrickej sieti alebo pod tlakom. Keď sa zariadenie nepoužíva, vypnite ho a vykonajte postup dekompresie.
7. Skontrolujte, či nie sú poškodené hadice a iné časti. Poškodené hadice alebo časti sa musia vymeniť.
8. Systém môže generovať tlak 23 MPa (227 barov). Používajte náhradné diely a príslušenstvo WABROTECH s minimálnym hodnotením 23 MPa (227 barov).
9. Zámok spúšte musí byť aktivovaný, keď sa spotrebič nepoužíva. Skontrolujte, či zámok spúšte funguje správne.
10. Pred spustením zariadenia skontrolujte, či sú všetky komponenty bezpečne pripojené.
11. Pozrite si časť Postupy rýchleho zastavenia a dekompresie. Pozorne si prečítajte ovládacie prvky.



## **NEBEZPEČENSTVO HLINÍKOVÝCH KOMPONENTOV POD TLAKOM**

Použitie kvapalín v tlakových zariadeniach, ktoré nie sú určené na styk s hliníkom, môže spôsobiť silnú chemickú reakciu a viesť k prasknutiu zariadenia. Nedodržanie tohto varovania môže mať za následok smrť, vážne zranenie osôb alebo poškodenie majetku.



1. Nepoužívajte 1,1,1-trichlóretán, metylénchlorid, iné fluórované uhľovodíkové rozpúšťadlá ani kvapaliny obsahujúce takéto rozpúšťadlá.
2. Mnoho ďalších kvapalín môže obsahovať chemikálie, ktoré môžu reagovať s hliníkom. Informácie o zhode vám poskytne dodávateľ materiálu.



## **NEBEZPEČENSTVO POHYBLIVÝCH ČASTÍ**

Pohyblivé časti môžu zviazať, rezať alebo rezať prsty a iné časti tela.



1. Chráňte pred pohyblivými časťami.
2. Nepoužívajte zariadenie bez ochranných krytov a ochranných krytov na mieste.
3. Tlakové zariadenie sa môže spustiť bez varovania. Pred kontrolou, premiestnením alebo údržbou zariadenia vykonajte postup dekompresie a odpojte všetky zdroje napájania.

## **NEBEZPEČENSTVO SPÔSOBENÉ NESPRÁVNÝM POUŽÍVANÍM SPOTREBIČA**

Nesprávne používanie zariadenia môže viesť k smrti alebo invalidite.



1. Pri maľovaní vždy noste vhodné rukavice, štít na oči a respirátor alebo masku.
2. Nepoužívajte prístroj ani nestriekajte v blízkosti detí. Udržujte deti mimo dosahu spotrebiča.
3. Neprekračujte normálny rozsah a neumiestňujte zariadenie na nestabilnú zem. Musí sa udržiavať správne držanie tela a rovnováha.
4. Musíte zostať sústredení a sústredení na danú úlohu.

5. Nenechávajte spotrebič bez dozoru, keď je pripojený k elektrickej sieti alebo pod tlakom. Keď sa zariadenie nepoužíva, vypnite ho a vykonajte postup dekompresie.
6. Nepoužívajte prístroj, keď ste unavení alebo pod vplyvom drog alebo alkoholu.
7. Hadicu príliš neohýbajte ani neohýbajte.
8. Hadicu nevystavujte teplotám alebo tlakom prekračujúcim hodnoty odporúčané spoločnosťou WABROTECH
9. Hadicu nepoužívajte na premiestňovanie alebo zdvíhanie zariadenia.
10. Nestriekajte, ak je hadica kratšia ako 15 m.

## OSOBNÉ OCHRANNÉ PROSTRIEDKY



Pri pobyte v pracovnom priestore noste vhodné ochranné prostriedky, aby ste predišli vážnym zraneniam vrátane poranení očí, straty sluchu, toxických výparov a popálení.



Tieto opatrenia zahŕňajú okrem iného: ochranné okuliare, dýchacie prístroje, ochranný odev a rukavice v súlade s odporúčaniami výrobcu kvapalín a rozpúšťadiel.



Buďte ostražití, sledujte, čo robíte a pri manipulácii s elektrickým náradím používajte zdravý rozum. Nepoužívajte elektrické náradie, keď ste unavení alebo pod vplyvom drog, alkoholu alebo liekov. Chvíľa nepozornosti pri manipulácii s elektrickým náradím môže mať za následok vážne zranenie osôb.

1. Noste bezpečnostné vybavenie. Vždy noste ochranné okuliare. Ochranné opatrenia, ako je protiprachová maska, protišmyková obuv, tvrdý klobúk alebo chrániče sluchu, znížia zranenie osôb pri správnom používaní.

2. Zabráňte náhodnému prepnutiu. Pred zapojením spotrebiča sa uistite, že je istič v polohe VYPNUTÉ Položenie prsta na spínač pri manipulácii alebo zapájajú spotrebičov s ističom v polohe ON zvyšuje riziko nehôd.
3. Pred zapnutím spotrebiča vyberte nastavovací kľúč. Kľúč pripevnený k rotujúcej časti nástroja môže spôsobiť zranenie.
4. Nepreťažujte sa. Počas prevádzky zaujmite stabilnú polohu. To poskytuje lepšiu kontrolu nad elektrickým náradím v prípade neočakávaných situácií.
5. Noste vhodné oblečenie. Nenoste voľné oblečenie alebo šperky. Vlasy, oblečenie a rukavice uchovávajú mimo pohyblivých častí. Voľné oblečenie, šperky alebo dlhé vlasy sa môžu zachytiť a uviaznuť v pohyblivých častiach.
6. Ak sa dodávajú zariadenia na odsávanie a zber prachu, uistite sa, že sú správne pripojené a používané. Používanie týchto zariadení môže znížiť riziko spojené s prachom.



**LEKÁRSKY ALARM** - Poranenia sprejom bez vzduchu

Ak tekutina prenikne do pokožky, **OKAMŽITE ZAVOLAJTE SANITKU. TOTO BY SA NEMALO BRAŤ NA LAHKÚ VÁHU.**

Vysokotlakové kvapaliny z rozprašovacej fľaše alebo rozliatej kvapaliny majú dostatočnú silu na to, aby prenikli do pokožky a môžu spôsobiť veľmi vážne zranenie, ktoré môže viesť k amputácii.

**VŽDY** nastavte bezpečnostnú poistku zbrane do "uzamknutej" polohy, keď ju nepoužívate, ako aj pred údržbou alebo čistením.

**NIKDY** nevyberajte ani neupravujte žiadnu časť zbrane.



Pri čistení **VŽDY** vyberte **TRYSKU POSTREKOVAČA** . Prepláchnite spotrebič **pri najnižšom možnom tlaku**.

**VŽDY** pred každým použitím skontrolujte funkčnosť všetkých bezpečnostných zariadení zbraní. Pri vyberaní rozprašovacej špičky alebo hadice z pištole buďte mimoriadne opatrní. V pripojenom systéme je kvapalina pod tlakom. Ak je pripojená dýza alebo systém, musí sa použiť postup dekompresie.

Pri striekaní **VŽDY** majte kryt trysky na pištoli. Chránič trysky varuje pred nebezpečenstvom a chráni pred náhodným umiestnením prstov alebo akejkoľvek časti tela v blízkosti dýzy postrekovača.

Pri čistení a výmene dýzy postrekovača je potrebné venovať zvýšenú pozornosť. Ak je tryska postrekovača upchatá, okamžite zamknite pištoľ. **VŽDY** postupujte **podľa postupu dekompresie**, potom vyberte trysku postrekovača a vyčistite ju. **NIKDY** neutierajte žiadny materiál, ktorý sa nahromadil okolo trysky.

## Riziká toxických kvapalín



**VŽDY** odstráňte kryt trysky a trysku na čistenie po vypnutí čerpadla a odtlakovaní pomocou **postupu dekompresie**.

Nebezpečné kvapaliny alebo toxické výpary môžu spôsobiť vážne zranenie alebo dokonca smrť, ak sa dostanú do očí alebo kože, alebo ak sú vdychnuté alebo prehltnuté. Je dôležité poznať nebezpečenstvá kvapaliny, ktorú používate. Nebezpečné kvapaliny sa musia skladovať a likvidovať v súlade s pokynmi výrobcu a miestnymi, regionálnymi a národnými smernicami.

**VŽDY** noste ochranné okuliare, rukavice, oblečenie a respirátor podľa odporúčania výrobcu tekutín.

## Hadica:

Pred každým použitím bezpečne utiahnite všetky tekuté spoje. Vysoký tlak môže roztrhnúť uvoľnený kĺb alebo spôsobiť únik kvapaliny z kĺbu, čo vedie k vážnemu zraneniu.

Používajte iba hadice chránené pred pružinami. Pružinový chránič pomáha chrániť hadicu pred slučkou alebo iným poškodením, ktoré by mohlo spôsobiť prasknutie hadice a zranenia súvisiace so striekaním. Nedovoľte, aby sa hadice slučkovali, stláčali alebo vibrovali na drsných, ostrých a horúcich povrchoch.

Pre hydrodynamické aplikácie používajte iba elektricky vodivé hadice. Skontrolujte, či je pištoľ uzemnená hadicovými prípojkami. Používajte iba hydrodynamické vysokotlakové hadice so statickým drôtom, schválené pre 3000 psi.

**NIKDY nepoužívajte** poškodenú hadicu, pretože by to mohlo poškodiť alebo zlomiť hadicu a spôsobiť zranenia spôsobené striekajúcou vodou alebo iné vážne zranenie osôb alebo poškodenie majetku. Pred každým použitím skontrolujte celú hadicu, či nie je porezaná, netesná, odrenina, vydutie alebo či nie sú poškodené alebo posunuté spoje. V týchto situáciách by sa hadica mala okamžite vymeniť.

**NIKDY nepoužívajte** pásku alebo iné materiály na opravu hadice, pretože nevydrží vysoký tlak kvapaliny. **HADICU UŽ NIKDY NEPRIPÁJAJTE.**

## Pri striekaní a čistení horľavými farbami a riedidlami

1. Pri striekaní horľavých kvapalín musí byť jednotka udržiavaná najmenej 6 m od postrekovacej plochy na dobre vetranom mieste. Vetrací výkon by mal byť dostatočný, aby sa zabránilo hromadeniu výparov.
2. Ak chcete odstrániť elektrostatický výboj, uzemnite postrekovač, vedro na farbu a striekaný predmet. Používajte iba hydrodynamické vysokotlakové hadice schválené pre tlak 227 barov.



3. Pred opláchnutím odstráňte hrot rozprašovača. Kovovú časť pištole držte na boku kovového vedra a pri oplachovaní použite najnižší možný tlak tekutiny.
4. Pri čistení nikdy nevyvíjajte vysoký tlak. POUŽITE MINIMÁLNY TLAK.
5. Nefajčite v sprche / čistej miestnosti. NIKDY nepoužívajte čistiace rozpúšťadlá s bodom vzplanutia nižším ako 60 ° C. Niektoré z nich sú: acetón, benzén, éter, benzín, petrolej. Pre istotu kontaktujte svojho dodávateľa.

## PRIPOJENIE K NAPÁJANIU

Sieťové napätie musí zodpovedať napätiu uvedenému na výkonovom štítku spotrebiča. Nástroj by sa za žiadnych okolností nemal používať, ak je napájací kábel poškodený. Poškodený kábel musí byť okamžite vymenený autorizovaným zákazníckym servisom. Nepokúšajte sa poškodený kábel opravovať sami. Použitie poškodených napájacích káblov môže mať za následok zásah elektrickým prúdom.

**DÔLEŽITÉ:** používajte iba trojvodičový predlžovací kábel, ktorý má uzemňovaciu zátku s dvoma hrotmi a otvormi a dvojtvorovú zásuvku, do ktorej sa zmestí zástrčka spotrebiča, s dvoma otvormi a kolíkom. Skontrolujte, či je predlžovací kábel v dobrom stave. Pri používaní predlžovacieho kábla by ste sa mali uistiť, že má dostatočné parametre na vedenie prúdu, ktorý môže zariadenie čerpať. Kábel s príliš slabými parametrami spôsobí pokles sieťového napätia, čo bude mať za následok straty energie a prehriatie. Odporúča sa použiť drôt s prierezom 3 × 1,5 mm. Ak sa má predlžovací kábel používať vonku, musí byť po určení typu drôtu označený WA. Napríklad označenie SJTW-A by naznačovalo, že kábel je vhodný na vonkajšie použitie.

## TIPY UZEMNENIA

**VAROVANIE:** Nedostatočná inštalácia uzemňovacej zástrčky zvyšuje riziko úrazu elektrickým prúdom.

### 1. Kontajnery

Pri práci s materiálmi na báze rozpúšťadiel a kvapalínami na báze oleja používajte iba vodivé kovové nádoby a umiestňujte ich na uzemnené povrchy, ako je betón. Nádoby s materiálom by sa nemali umiestňovať na povrchy, ktoré nie sú uzemnené, ako je guma, lepenka.



### 2. Zem

Kovové kontajnery musia byť uzemnené spojením uzemňovacieho vodiča spájajúceho nádobu a uzemňovaciu elektródu.

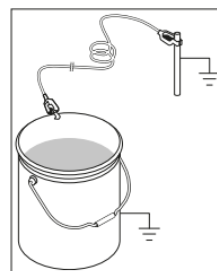

### 3. Uzemnenie počas oplachovania

Počas spúšťania, oplachovania a čistenia po porážke by mala byť striekacia pištoľ pritlačená k kovovej nádobe, aby sa uzemnil celý systém spotrebiča vrátane hadice a pištole.

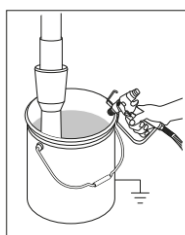

## TIPY NA ÚDRŽBU A KONŠTRUKCIU JEDNOTKY

1. Vyhnite sa prevádzke bezvzduchového chladiča bez materiálu, pretože to môže viesť k vzduchu v systéme stroja alebo dokonca poškodiť zariadenie.
2. Ak je tesnenie poškodené, ako je indikované únikom z čerpadla, alebo ak jednotka nie je pod tlakom, obráťte sa na servis a vyriešte problém.
3. Chladič je vybavený filtrom, ktorý sa musí vyčistiť po každom použití chladiča. Ak je filter úplne upchatý, môže dôjsť k vyhoreniu napájacieho panela a snímača tlaku. V tejto situácii poistka nie je schopná chrániť elektrickú dosku a snímač tlaku.
4. Tryska by sa mala vymeniť po 4000 - 5000 m<sup>2</sup> v závislosti od oderu farby.

## 2. WT 40H/ WT40 STAVEBNÍCTVO

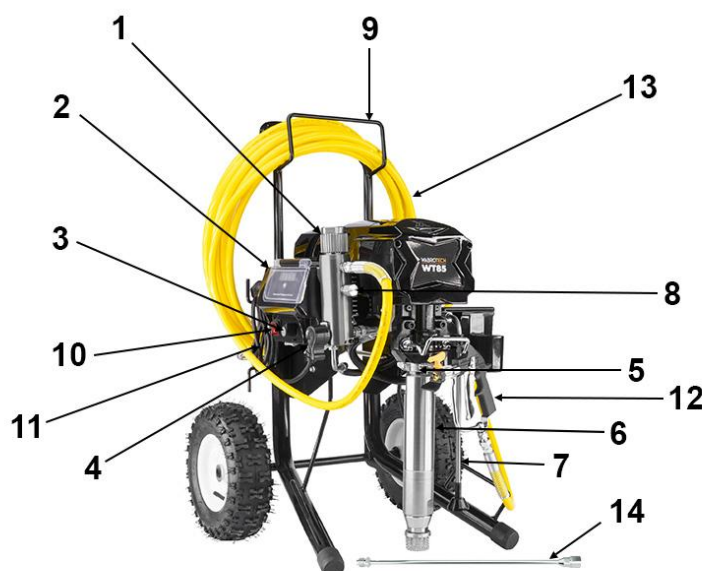

1	Teleso filtra (kolektorový filter vo vnútri**)	Filter rozdeľovača znižuje upchávanie trysiek.
2	Digitálny tlakový displej (pod krytom)	WT40H/ WT40 a väčšie modely s digitálnym tlakovým displejom.
3	Regulátor tlaku	Umožňuje nastaviť tlak podľa rôznych požiadaviek.
4	Pracovný ventil	<ul style="list-style-type: none"> <li>• Ventil v polohe smerujúcej nadol spúšťa prepádové práce zo sacieho potrubia do výtlačného potrubia.</li> <li>• Ventil v paralelnej polohe nasmeruje stlačený materiál na hadicu farby.</li> <li>• Automaticky uvoľňuje tlakový systém v prípade pretlaku</li> </ul>
5	Čerpadlo (piestna tyč a tesnenie V** vo vnútri)	Vytiahne materiál a zatlačí ho do hadice. Počas odtlakovania odstraňuje kvapalinu zo systému.

6	Sacie potrubie Sacia hadica* Sací filter	Vypúšťa materiál z nádoby na farbu do čerpadla (potrubie musí byť pevne zaskrutkované, inak sa vzduch dostane dovnútra, takže tlak nebude schopný dosiahnuť požadovanú vysokú úroveň).  Sací filter znižuje možnosť upchatia trysky a nečistôt vstupujúcich do systému
7	Hadica / prepádové potrubie	Materiál sa z neho extrahuje počas prania
8	Yýstupu hadice	Umožňuje pripojiť hadicu na farbu
9	Držadlo	Uľahčuje prepravu/ Pouze ve WT40H
10	Prepínač	Zapnutie/vypnutie
11	Elektrická zástrčka	Elektrická zástrčka EÚ
12	Bezvzduchová striekacia pištoľ	Umožňuje nanášanie farby.
13	Vysokotlaková hadica	Preprava vysokotlakového materiálu z čerpadla do striekacej pištole
14	Nástavec na farbu	Uľahčuje nanášanie materiálu na vysoké obrobky

\* Spotrebné diely

### 3. ŠPECIFIKÁCIE





Model motora / výkon	WT40H, WT40/3000 W BEZKARTÁČOVÝ MOTOR
Tiečť	4,00l / min
Maximálna veľkosť trysky	1 pištoľ - 0,033", 2 pištole - 0,021"
Maximálny prevádzkový tlak	227 barov/3290 PSI
Čistá/brutto hmotnosť	33/40 kg
Napätie/frekvencia/poistka	230V/50Hz/20C
Maximálna dĺžka hadice	90 m
Dĺžka v yardoch	140 000 m2/rok

### 4. PREVÁDZKA

<p><b>Zámok spúšte</b> Po dokončení striekania vždy zapnite zámok spúšte, aby ste zabránili náhodnej aktivácii zbrane rukou alebo v prípade pádu alebo nárazu.</p>	
--	--

## Postup uvoľnenia tlaku

Tento postup odstráňte, aby ste odstránili nadmerný tlak vždy, keď prestanete striekať, a pred čistením, kontrolou, servisom alebo prepravou zariadenia.

<p>1. Vypnite napájanie a odpojte napájací kábel.</p> 	<p>2. Otočte vstupný ventil do prietokovej polohy, aby ste uvoľnili tlak.</p> 
<p>3. Pištoľ pevne držte na boku vedra.</p> 	<p>4. Zabezpečte zámok spúšte.</p> 

### NOTA!

Vstupný ventil nechajte v prepadovej polohe, kým nie ste pripravení znova striekať. Ak máte podozrenie, že rozprašovací špička alebo hadica je upchatá, alebo že tlak nebol úplne uvoľnený po vykonaní vyššie uvedených krokov, **VELMI POMALY** uvoľnite kryt trysky alebo koniec hadice, aby ste postupne znižovali tlak, potom úplne uvoľnite. Vyčistite hadicu alebo upchatú trysku. Ak vidíme, že tryska je upchatá, prvou najrýchlejšou možnosťou je otočiť ju o 180 stupňov a stlačiť spúšť smerujúcu výstup do vedra. Ak chcete trysku dôkladne vyčistiť, úplne ju vytiahnite. Pred odstránením nezabudnite vypustiť tlak a vypnúť chladič. Neskôr musíte odskrutkovať držiak trysky a potom môžete trysku vytiahnuť spolu s tesnením dýzy. Vymenené prvky je možné umývať v teplej vode s tekutinou.

## 5. NASTAVENIA

Pripravte farbu podľa odporúčaní výrobcu. Toto je pravdepodobne jeden z najdôležitejších krokov k bezproblémovému používaniu chladiča! Skontrolujte trysku a tlak odporúčaný výrobcom v údajovom liste danej farby. Odstráňte všetky nátery, ktoré sa mohli vytvoriť na povrchu farby. V prípade potreby zriedte farbu (podľa odporúčaní výrobcu). Nakoniec farbu preceďte cez tenký nylonový filtračný vak (k dispozícii u väčšiny predajcov farieb), aby ste odstránili všetky častice obsahujúce nečistoty, ktoré by mohli upchať špičku postreku alebo poškodiť tesnenie.

1. Uťahnite držiak trysky (vrátane tesnenia dýzy a dýzy vo vnútri) na 7/8" závitú pištole.



2. Rozbaľte hadicu a pripojte jeden koniec k 1/4" závitovej pištole. Na bezpečné utiahnutie použite dva kľúče.

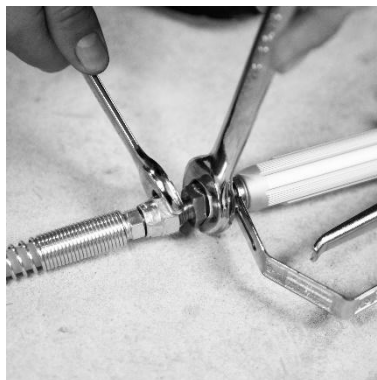

3. Pripojte druhý koniec hadice chladiča.









4. Pred každým použitím a približne každé 2-3 hodiny naneste 2-3 kvapky vazelinového oleja, ktorý sa nachádza v súprave s jednotkou, priamo na piest cez otvor nad čerpadlom. Urobte to zakaždým, keď použijete chladič.





5. Skontrolujte elektrický servis. Skontrolujte, či je elektrická zásuvka správne uzemnená. Dlhšie predĺžovacie káble môžu ovplyvniť výkon chladiča. Používajte viac rozprašovacej hadice (až ďalších 45 metrov) ako dlhší predĺžovací kábel. Práca na nekvalitnom predĺžovacom kábli spôsobuje poškodenie riadiacej jednotky.

6. Zapojte chladič. Najskôr sa uistite, že je vypínač napájania v polohe vypnuté a potenciometer regulácie tlaku je otočený úplne proti smeru hodinových ručičiek. Zapojte chladič do uzemnenej elektrickej zásuvky, ktorá je vzdialená najmenej 3 m od postrekovacej oblasti, aby ste znížili riziko vznietenia iskier, striekajúcich výparov alebo prachových častíc. V smere hodinových ručičiek: silnejší/vyšší tlak  
**Proti smeru hodinových ručičiek: slabší/nížší tlak**

## 6. UVEDENIE DO PREVÁDZKY

<p>1. Najprv sa uistite, že je prepínač ON/OFF v polohe OFF.</p>	<p>2. Pri prvom spustení generátora sa potenciometer nastaví na nízky tlak. Mali by ste s tým začať pomalým zvyšovaním, aby ste získali hodnotu, ktorú potrebujete.</p>
<p>3. Saciu hadicu spolu s odtokovým potrubím vložte do nádoby s vodou.</p> 	<p>4. Ovládací ventil by mal byť najskôr nastavený vertikálne nadol v prepadovej polohe.</p> 
<p>5. Zapojte generátor do uzemnenej káblovej zásuvky.</p> 	<p>6. Zapnite zariadenie.</p> 
<p>7. Regulátor tlaku uťahujte v smere hodinových ručičiek, kým sa nedosiahne požadovaná hodnota.</p>	<p>8. Vypnite vypínač napájania.</p>
<p>9. Preneste 2 skúmavky do nádoby na farbu a úplne ponorte.</p> 	<p>10. Otočte vypínač napájania (ZAP.).</p> 
<p>11. Keď vidíte farbu unikajúcu z odtokového</p>	<p>12. Pokračujte v namierení zbrane na</p>

<p>potrubia:</p> <ul style="list-style-type: none"> <li>• Namierte zbraň na odpadkový kôš.</li> <li>• Odomknite zámok spúšte pištole.</li> <li>• Stlačte a podržte spúšť pištole.</li> <li>• Otočte pracovný ventil do polohy rozprašovača.</li> </ul> 	<p>odpadkový kôš, kým nevidíte, že z pištole vychádza iba farba.</p> 
<p>13. Uvoľnite spúšť. Zabezpečte zámok spúšte.</p>	<p>14. Môžete štepiť obe skúmavky dohromady.</p>

## 7. TECHNIKA STRIEKANIA

Kľúčom k dobrému maľovaniu je rovnomerné pokrytie celého povrchu. V prípade striekania sa to vykonáva rovnomernými pohybmi, pohybom ruky konštantnou rýchlosťou a udržiavaním striekacej pištole v konštantnej vzdialenosti od lakovaného povrchu.

Ak je to možné, držte striekaciu pištoľ v pravom uhle k povrchu. To znamená, že by ste mali pohybovať celou rukou tam a späť, nielen ohýbať zápästie.

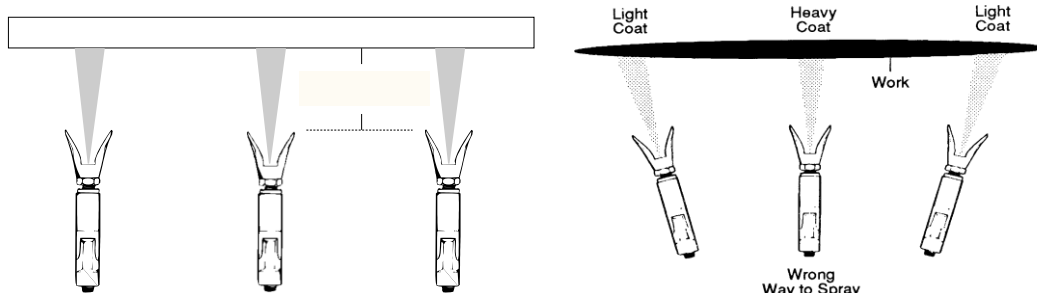

Striekaciu pištoľ držte kolmo na povrch, inak sa farba v niektorých oblastiach nanáša hustejšie ako v iných.

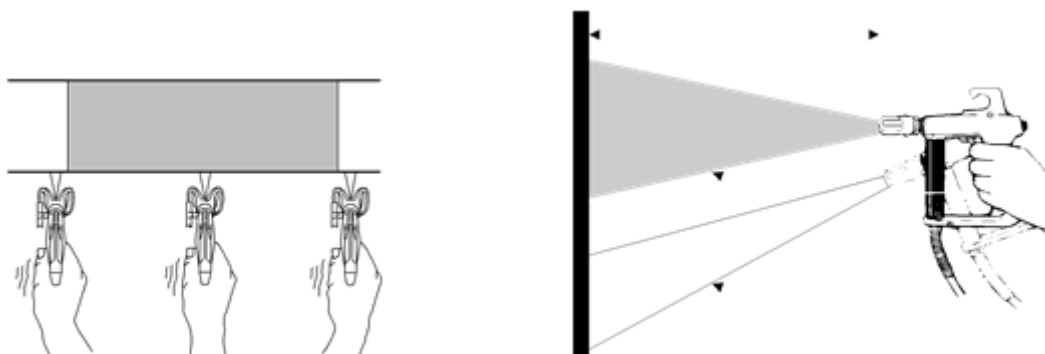

Vo väčšine prípadov je najlepšia vzdialenosť striekania približne (25-30 cm) medzi špičkou postreku a povrchom.

Striekaciu pištoľ vypnite na konci každého zdvíhu a znova ju zapnite na začiatku nasledujúceho. To zabraňuje pruhom, znižuje spotrebu farby a tiež zaisťuje lepšie vyzerajúcu prácu. (Pozri obrázok nižšie)

Správna rýchlosť pohybu pištole umožní nanášanie celého mokrého povlaku bez pruhov. Nanášanie každého zdvíhu o 40% vyššieho ako predchádzajúci zaisťuje nanosenie správneho množstva farby. Striekanie rovnomerným pohybom, striedavo sprava doľava a potom zľava doprava, poskytuje profesionálny povrch. (Pozri obrázok vpravo). Jedným zo spôsobov, ako to dosiahnuť, je zamerať hrot rozprašovača na okraj posledného aplikovaného pásu pred zapnutím pištole.

Pri krátkej prestávke v lakovaní (do 1 hodiny) uzamknite spúšť pištole, znížte tlak na minimum (nula) a rozprašovací ventil vráťte do polohy prepadu. Vypnite chladič a vytiahnite zástrčku zo zásuvky. Pozrite si postup na odstránenie kladného tlaku.

V prípade vnútorných rohov, ako je knižnica alebo vnútro skrinky, namierte pištoľ do stredu rohu, aby ste striekali farbu. Výber takéhoto vzoru striekania zabezpečí, že okraje na oboch stranách budú rovnomerne natreté.

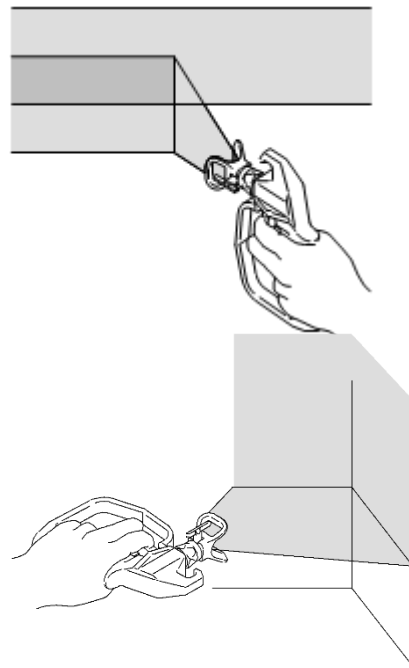

## 8. INŠTALÁCIA TRYSKY A KRYTU NA STRIEKACIU PIŠTOĽ

1. Zabezpečte zámok spúšte.
2. Skontrolujte, či sú tryska, tesnenie a kryt nainštalované v uvedenom poradí.



3. Tryska musí byť vložená do krytu, pokiaľ pôjde a dokonale zapadne do drieku dýzy.
4. Namontujte trysku a kryt na pištoľ. **Utiahnite poistnú maticu. Otočte trysku šípkou v smere výstupu farby.**

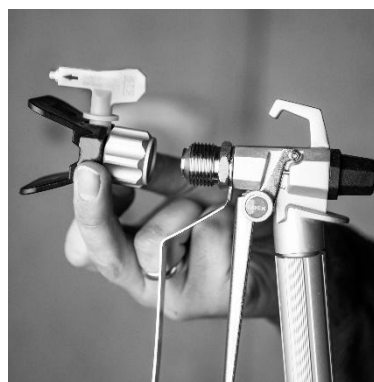



## 9. VÝBER DYSKY

### Výber veľkosti otvoru dýzy

Na rozprašovanie rôznych kvapalín sú k dispozícii dýzy s rôznymi veľkosťami otvorov. Jednotka obsahuje okrem iného 517 a 519 trysky na použitie na niektoré akrylové a latexové farby. Pre úzke alebo menšie plochy (skrinka, plot, zábradlie) sa pre väčšiu presnosť a kontrolu odporúčajú dýzy s užším uhlom rozprašovania. Pre veľké plochy (stropy / steny) bude najlepšou voľbou tryska začínajúca na 5\*\* alebo 6\*\*.

Táto možnosť vám umožňuje rýchlejšie pokryť veľké plochy. Ako pochopiť číslovanie trysiek?

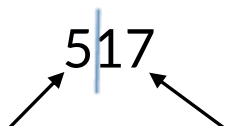

Po vynásobení 5 je výsledkom šírka náterového pásu vo vzdialenosti asi 30 cm od steny. $5 \cdot 5 = 25 \text{ cm}$	17 je priemer otvoru dýzy v tisícinách palca alebo 0,017".
---	--

Použitie kvalitného sprejového hrotu, ktorý má správnu veľkosť pre váš maliarsky projekt, je rozhodujúce pre dosiahnutie dobrých výsledkov striekania. Rozprašovacia tryska reguluje množstvo nanesej farby. Pri výbere dýzy sa musíte rozhodnúť pre veľkosť otvoru na základe troch faktorov:

#### 18. Použitá farba

#### 19. Lakovaný povrch

#### 20. Zručnosti obsluhy zariadenia

Vyberte si chladič na základe typov povlakov, ktoré budete striekať, a uistite sa, že najväčší hrot (veľkosť otvoru), ktorý chcete použiť, je v rozsahu maximálnej veľkosti trysky, ktorú chladič zvládne.

Vždy je lepšie zvoliť stroj s väčšou kapacitou, napríklad ak plánujete často používať hrot 0,48 mm (0,019"), celková kapacita by mala byť ešte jeden otvor pre hrot – 0,53 mm (hrot 0,021"). Opotrebovanie armatúry má za následok zväčšenie veľkosti hrotu hadice.

### Výber správnej trysky

Zvážte povlak a povrch, ktorý sa má striekať. Uistite sa, že používate najlepšiu veľkosť otvoru trysky pre váš povlak a najlepšiu šírku trysky pre povrch. Tieto informácie nájdete v technickom liste príslušnej farby.

### Veľkosť otvoru dýzy

Veľkosť otvoru dýzy riadi prietok - množstvo farby, ktoré vychádza z pištole.

#### Cenná poznámka:

Používajte väčšie veľkosti otvorov pre dýzy s hrubšími povlakmi a menšie veľkosti otvorov pre dýzy s tenšími povlakmi.

Šírka dýzy určuje šírku farebného pásu. Užšie trysky poskytujú hrubší povlak, zatiaľ čo širšie trysky poskytujú tenší povlak.

## 10. TABUĽKA VÝBERU HROTU TRYSKY

Veľkosť trysky	Šírka aplikovaného pásu v cm					Použit'	Typ filtra
	10	15	20	25	30		
Palce	10	15	20	25	30		
0,011"	211	311	411	511	611	Škvrny, laky, základný náter	Sieťka 150
0,013"	213	313	413	513	613		
0,015"	215	315	415	515	615	Farba základu	Sieťka 100
0,017"	217	317	417	517	617	Latexová farba / Akryl / Smalt	Sieťka 60
0,019"	219	319	419	519	619		
0,021"		321	421	521	621	Fasádne farby, silikónové	Sieťka 30
0,023"		323	423	523	623		
0,025"		325	425	525	625		
0,027"			427	527	627		
0,029"		329	429	529	629	Vrchné nátery	Žiadny filter
0,031"		331	431	531	631		
0,033"		333	433	533	633		
0,035"		335		535			
0,043"	243	343	443	543	643		

## 11. DÔLEŽITÉ INFORMÁCIE O OPOTREBOVANÍ TRYSIEK

Je dôležité vymeniť trysku, keď sa opotrebuje. To zaisťuje presný vzor striekania, maximálnu účinnosť a vysoko kvalitnú povrchovú úpravu. Keď sa špička opotrebuje, veľkosť otvoru sa zväčšuje a šírka vzoru postreku sa zmenšuje.

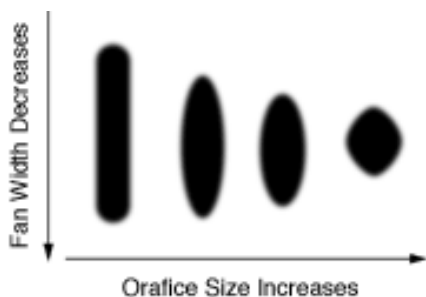

Životnosť dýzy sa líši v závislosti od povlaku. Jeho životnosť môžete predĺžiť striekaním pri najnižšom tlaku, ktorý rozkladá (strieka) povlak (ale stojí za to dodržiavať odporúčania výrobcov farieb)

Odporúča sa výmena latexového hrotu : po 4000-5000m<sup>2</sup>







## 12. ČISTENIE

Rovnako ako pri každom postrekovači musí byť jednotka dôkladne vyčistená. V opačnom prípade to nebude fungovať správne. Zanesenie konkrétnych častí je najčastejšou príčinou problémov. Dodržiavaním pokynov uvedených nižšie zabezpečíte hladký chod chladiča.

**Vykonajte postup odtlakovania.**

**Vyberte súpravu sifónovej trubice z farby a vložte ju do aviváže.**

**Poznámka: Pre farby na vodnej báze používajte vodu a špeciálne prípravky, ako je GRACO PUMP ARMOR pre farby na báze rozpúšťadiel**

<p>1. Zapnite napájanie, otočte pracovný ventil vodorovne, vyčistite hadicu a pištoľ.</p> 	<p>2. Zvýšte tlak na približne polovicu maximálneho tlaku, vypnite zámok spúšte, stlačte spúšť pištole, kým sa neobjaví preplachovacia kvapalina.</p>
<p>3. Umiestnite pištoľ na nádobu s čistiacou kvapalinou, stlačte spúšť pištole, aby ste systém dôkladne prepláchli</p> 	<p>4. Otočením pracovného ventilu nadol otvorte okruh a nechajte preplachovaciu kvapalinu cirkulovať cez chladič iba na čistenie odtokového potrubia</p> 
<p>5. Zdvihnute odtokovú trubicu a preneste ju do prázdneho čistého vedra. Čistiacu kvapalinu/vodu vymeňte za čistú vodu vo vedre so sacím potrubím. Opakujte postup s čistením v hadicovom režime, ale tentoraz nasmerujte kvapalinu vychádzajúcu z pištole do prázdneho vedra, kým nevytečie čistá voda. Zmeňte prevádzkový režim na čistenie, aby sa tekutina naliala z plného vedra do prázdneho s vypúšťacou trubicou. Ak je kvapalina číra, proces je ukončený.</p>	<p>6. Otočte pracovný ventil na farbu, aby ste odstránili kvapalinu z hadice. Vypnite napájanie.</p> 
<p>7. Otočením pracovného ventilu nadol otvorte vypúšťací ventil. Odpojte chladič.</p> 	<p>8. Vyberte filtre z pištole a agregátu. Vyčistite a skontrolujte, znova nainštalujte filtre.</p> 

<p>9. Pri prepláchnutí vodou odporúčame znovu opláchnuť vazelínovým olejom, aby sa zanechal ochranný povlak, aby sa zabránilo zamrznutiu alebo korózii.</p>	<p>10. Ak bude jednotka skladovaná dlhšie ako 14 dní, odporúčame po dôkladnom vyčistení jednotky uchovať viac vazelínového oleja. Pod sacie potrubie umiestnite vedro s objemom asi 2 litre vazelínneho oleja. Teraz sme do vnútra vložili 2 skúmavky. Zapneme režim čistenia a keď vidíme, že olej začne vytekať cez odtokové potrubie, vypneme chladič a necháme olej vo vnútri. Pomôže to zabrániť zaseknutiu, hrdzaveniu alebo korózii mokrých častí. Pred opätovným použitím chladič rovnakým spôsobom opláchnite vodou a keď uvidíte, že ste zo zariadenia extrahovali všetok olej, môžete ho nechať na ďalšie použitie.</p>
	
<p>11. Utrite chladič, hadicu a pištoľ handričkou namočenou vo vode alebo minerálnom alkohole.</p>	

## 13. RIEŠENIE PROBLÉMOV

Problém	Dôvod	Riešenie
Spínač je zapnutý a generátor je zapojený, ale motor a čerpadlo nie sú v prevádzke	Tlak je nastavený na nulu	Otočením gombíka regulácie tlaku v smere hodinových ručičiek zvýšite nastavenie tlaku
	Motor alebo regulátor je chybný	Obráťte sa na servisného technika.
	Elektrická zásuvka neposkytuje napájanie	<ul style="list-style-type: none"> <li>Vyskúšajte inú zásuvku alebo zapojte iný spotrebič, o ktorom viete, že funguje, a otestujte zásuvku</li> <li>Resetujte istič alebo vymeňte poistku</li> </ul>
	Predlžovací kábel je poškodený	Vymeňte predlžovací kábel
	Elektrický kábel generátora je poškodený	Skontrolujte, či nie sú poškodené vodiče alebo izolácia. Ak je elektrický kábel poškodený, vymeňte ho alebo kontaktujte konzultanta.

	Farba a / alebo voda sú v čerpadle zamrznuté alebo stvrdnuté	<p>Odpojte generátorovú súpravu. Ak zamrzne, NEPOKÚŠAJTE sa naštartovať chladič, kým sa úplne neroztopí, pretože by to mohlo poškodiť motor, riadiacu dosku a / alebo pohonný systém</p> <p>Skontrolujte, či je vypínač napájania vypnutý. Umiestnite chladič na niekoľko hodín na teplé miesto. Potom zapojte napájací kábel a zapnite chladič. Pomaly zvyšujte nastavenie tlaku, aby ste zistili, či motor naštartuje</p> <p>Ak farba v chladiči stvrdne, môže byť potrebné vymeniť tesnenia čerpadla, ventily, hnacie ústrojenstvo alebo regulátor tlaku. Obráťte sa na konzultanta.</p>
Chladič sa spustí, ale nemaľuje	Pri otáčaní výkonového ventilu nebola jednotka zaplavená	Vymeňte hlavný vstupný/rozprašovací ventil
	Žiadna farba alebo sacia trubica nie je úplne ponorená do farby	Ponorte saciu trubicu do farby aspoň do polovice vedra
	Zanesený filter sacej súpravy	Vyčistenie alebo výmena filtra
	Volné sacie potrubie na vstupnom ventile	Vyčistite spoj, skontrolujte tesnenie a dotiahnite
	Netesnosti sacieho ventilu	Vyčistite vstupný ventil. Uistite sa, že guľôčkové sedadlo nie je poškriabané alebo opotrebované a že guľa je dobre usadená, znova namontujte ventil.
	Opotrebované tesnenie čerpadla	Vymeňte tesnenie čerpadla
	Piestnica je opotrebovaná alebo poškodená.	Vyčistenie alebo výmena
Čerpadlo beží, ale nie je pod tlakom	Čerpadlo nie je zaplavené	Naplňte čerpadlo
	Filter na sacom potrubí je upchatý	Odstráňte nečistoty z filtra a uistite sa, že je sacia trubica ponorená do kvapaliny
	Sacia trubica nie je ponorená do farby	Uistite sa, že je sacia trubica ponorená do farby, aspoň v polovici nádoby
	Netesné sacie potrubie.	Utiahnite pripojenie sacej trubice.  Skontrolujte, či nie sú prasknuté alebo opotrebované tesnenia. V prípade rozbitia alebo poškodenia sa musí sacia trubica vymeniť
	Hlavný vstupný ventil je opotrebovaný alebo upchatý	Vyčistite ventil alebo ho vymeňte za nový
Čerpadlo beží, ale nie je pod tlakom	Stojatá guľa v pumpe	Odskrutkujte filter na sacom potrubí. Jemným pohybom prsta zo spodnej časti pumpy ju odomknite. Ak sa guľa pohybuje a chladič stále nie je pod tlakom, môžete umiestniť plný pohár

		vody priamo pod čerpadlo bez filtra.
Čerpadlo beží, ale farba kvapká alebo strieka iba vtedy, keď je pištoľ v	Tlak je nastavený príliš nízko	Pomaly otáčajte gombíkom regulácie tlaku v smere hodinových ručičiek, aby ste zvýšili nastavenie tlaku, čím sa zapne motor a vytvorí sa tlak.
	Tesniaci krúžok v čerpadle je opotrebovaný alebo poškodený	Vymeňte O-krúžok
	Filter sacieho potrubia je upchatý	Vyčistite filter
	Rozprašovacia tryska je upchatá	Uvoľnite alebo vymeňte hrot rozprašovača
	Filter chladiča je upchatý	Vyčistenie alebo výmena filtra
	Filter striekacej pištole je upchatý.	Vyčistite alebo vymeňte filter pištole
	Rozprašovacia tryska je príliš veľká alebo opotrebovaná	Vymeňte trysku
Jednotka zachytí farbu, ale pri otvorení pištole odpadne	Opotrebovaná tyč ostrekovača	Vymeňte trysku za novú
	Zanesený filter sacieho potrubia	Vyčistite filter
	Zanesený filter pištole alebo tesnenie dýzy	Vyčistite alebo vymeňte filter alebo vymeňte tesnenie trysky. Majte poruke ďalšie filtre
	Farba je príliš ťažká alebo hrubá	Zriedte alebo napnite farbu podľa odporúčaní výrobcu
	Opotrebované tesnenie V	Nahradiť
	Opotrebovaný alebo poškodený pracovný ventil	Vymeňte ventil
Netesnosti súvisiace s inštaláciou trysky	Nesprávna montáž	Pozrite si správu
	Opotrebované tesnenie	Vymeňte tesnenie
Pištoľ nestrieka	Zanesená rozprašovacia tryska, filter pištole alebo tryska	Čistenie alebo výmena komponentov
	Zanesený filter	Vyčistite alebo vymeňte pištoľ alebo filter
	Tryska v čistiacej polohe	Otočte trysku
Bariéra na zabránenie maľovaniu	Tlak je nastavený príliš nízko	Zvýšte tlak
	Pištoľ, tryska alebo sací filter sú upchaté.	Vyčistite filter
	Voľná sacia trubica	Utiahnite armatúru sacieho potrubia
	Opotrebovaná tryska	Vymeňte trysku
	Farba je príliš silná	Ak je to možné, zriedte farbu
Spustilo sa tepelné preťaženie	Prehriaty motor	Nechajte vychladnúť 15 až 30 minút
	Farba sa hromadí na motore	Vyčistite motor od farby

	Zariadenia vystavené slnku	Presuňte zariadenie do tieňovanej oblasti
Na displeji sa nezobrazuje Chladič funguje	Displej bol poškodený alebo mal slabé pripojenie	Skontrolujte pripojenie, vymeňte displej
Zobrazí sa kód chyby E02	Chyba pripojenia	Skontrolujte signálne vedenie medzi snímačom tlaku a doskou plošných spojov (doska plošných spojov s prípojkami na montáž elektronických súčiastok)
Zobrazí sa kód chyby E03	Porucha snímača tlaku	Skontrolujte snímač tlaku v prípade zlého pripojenia alebo poškodenia
Zobrazí sa kód chyby E04	Kontaktujte svojho dodávateľa	Kontaktujte svojho dodávateľa
Zobrazí sa kód chyby E06	IPM Alarm	Kontaktujte svojho dodávateľa
Zobrazí sa kód chyby E07	Vysoký tlak počas čistenia	Uvoľnite tlak počas čistenia
Zobrazí sa kód chyby E08	Nízke sieťové napätie	Skontrolujte zdroj napájania
Farba uniká z čerpadla	Tesnenia čerpadiel sú opotrebované	Vymeňte tesnenie čerpadla
Vzor lakovaného pruhu sa počas striekania dramaticky mení alebo sa postrekovač nezapne okamžite, keď sa striekanie obnoví.	Spínač regulácie tlaku je opotrebovaný a spôsobuje nadmerné zmeny tlaku.	Kontaktujte svojho dodávateľa







## EC DECLARATION OF CONFORMITY

Producent : WABRO Sp. z o.o.

NIP 626 304 47 65 Arki Bożka 2A, 41-910 Bytom, **POLAND**

Product description: Airless paint machine/ Agregat malarski/ Lackiereinheit/ Unité de peinture/ Lakovací jednotka/ Lakovacia jednotka

Model No.: **WT 40H (T40H)/ WT 40 (T40)**

Serial No.:

WT 40H 001/WAB/2025/1022D3- 036/WAB/2025/1022D3

WT 40 001/WAB/2025/1022D3- 035/WAB/2025/1022D3

We hereby declare that the listed above equipment is manufactured in accordance with the following EU Directives placed below :

<b>2006/42/EC</b>	<b>MD – Machinery Directive</b>
<b>2014/30/UE</b>	<b>EMC – Electromagnetic Compatibility</b>
<b>2014/35/UE</b>	<b>LVD - Low Voltage Directive</b>

and harmonised with these directives standards

<b>EMC*</b>	<b>EN 1953:2013</b> <b>EN IEC 61000-6-1:2019</b> <b>EN IEC 61000-6-3:2007+A1:2011+AC:2012</b> <b>EN IEC 61000-3-2:2019</b> <b>EN 61000-3-3:2013+A1:2019</b>
<b>MD*</b>	<b>PN-EN ISO 12100:2010</b>
<b>LVD*</b>	<b>PN-EN 60204-1:2018</b>

Representative in the EU and authorized to compile the technical documentation  WABRO Sp. z o.o. Arki Bożka 2A 41-910 Bytom Polska Tel. 731 707 242	Issued by : WABRO Sp. z o.o. Place, Date : Bytom, 12.12.2024  Name, Surname : Mateusz Broszczak  Position : CEO
---	--

Mateusz Broszczak  
General Menager  
12.12.2024 Bytom, POLAND