

# WABROTECH



---

## ORYGINALNA INSTRUKCJA OBSŁUGI OPERATING INSTRUCTIONS

---

AGREGAT MALARSKI  
PAINTING UNIT

---

**MODEL X32H**

PRZED PRZYSTĄPIENIEM DO PRACY PROSIMY O ZAPOZNANIE SIĘ Z  
TREŚCIĄ INSTRUKCJI OBSŁUGI I BEZPIECZEŃSTWA.

PLEASE READ THESE INSTRUCTIONS CAREFULLY BEFORE USING.



Proszę przeczytać i zachować tę instrukcję. Przeczytaj uważnie przed przystąpieniem do montażu, instalacji, obsługiwania lub konserwacji produktu. Chroń siebie i innych, przestrzegając wszystkich informacji dotyczących bezpieczeństwa. Nieprzestrzeganie instrukcji może spowodować obrażenia ciała i/lub zniszczenie mienia! Zachowaj instrukcję do wykorzystania w przyszłości.

## SPIS TREŚCI

1. ZASADY BEZPIECZNEGO UŻYTKOWANIA BEZPOWIETRZNEGO AGREGATU MALARSKIEGO .....	2
2. WSKAZÓWKI DOTYCZĄCE KONSERWACJI I BUDOWA AGREGATU .....	5
3. DANE TECHNICZNE .....	7
4. DZIAŁANIE .....	8
5. USTAWIENIA .....	9
6. URUCHOMIENIE .....	10
7. TECHNIKA NATRYSKIWANIA .....	11
8. INSTALOWANIE DYSZY I OSŁONY NA PISTOLECIE NATRYSKOWYM .....	13
9. WYBÓR DYSZY .....	13
10. TABELA WYBORU KOŃCÓWKI DYSZY .....	14
11. CZYSZCZENIE .....	16
12. ROZWIĄZYWANIE PROBLEMÓW .....	18
12. SCHEMAT URZĄDZENIA .....	22
.....	22

## 1. ZASADY BEZPIECZNEGO UŻYTKOWANIA BEZPOWIETRZNEGO AGREGATU MALARSKIEGO



### OPARY ŁATWOPALNE, TAKIE JAK OPARY ROZPUSZCZALNIKÓW I FARB, W OBSZARZE PRACY MOGĄ ULEC ZAPŁONOWI LUB EKSPLODOWAĆ.

Aby temu zapobiec:

- Należy nie rozpylać łatwopalnych lub palnych materiałów w pobliżu otwartego ognia lub źródeł zapłonu takich jak papierosy, silniki i sprzęt elektroniczny,
- Farba lub rozpuszczalnik przepływający przez urządzenie mogą powodować powstawanie elektryczności statycznej. Wszystkie części agregatu, w tym pompa, zespół węża, pistolet natryskowy i przedmioty w obszarze natryskiwania powinny być odpowiednio uziemione, aby chronić przed wyładowaniami elektrostatycznymi i iskrami,
- Podłącz urządzenie do uziemionego gniazdka i użyj przedłużacza z uziemieniem,
- Nie używaj farby ani rozpuszczalnika zawierającego węglowodory halogenowe,
- Utrzymuj dopływ świeżego powietrza podczas korzystania z agregatu bądź korzystaj z niego na zewnątrz. W razie konieczności, przeprowadź montaż i demontaż pompy w dobrze wentylowanym miejscu. Nie spryskuj agregatu,
- Nie należy palić papierosów w otoczeniu agregatu,
- Nie używaj produktów wytwarzających iskry w pobliżu agregatu,
- Zapoznaj się z zawartością rozpylanych farb i rozpuszczalników. Przeczytaj wszystkie karty techniczne używanych produktów oraz etykiety pojemników dostarczone z farbami i rozpuszczalnikami. Postępuj zgodnie z instrukcją zamieszczoną na pojemnikach przez producenta,
- Trzymaj agregat co najmniej 6 metrów od wybuchowych oparów.



**Sprzęt gaśniczy powinien być obecny i sprawny podczas pracy.**



### Niebezpieczeństwo porażenia prądem

To urządzenie musi być uziemione. Niewłaściwe uziemienie, ustawienie lub użytkowanie może spowodować porażenie prądem.

- Przed serwisowaniem sprzętu wyłącz go i odłącz przewód zasilający.
- Używaj tylko uziemionych gniazdek elektrycznych.
- Używaj tylko przedłużaczy trzy-żyłowych.

- Upewnij się, że bolce uziemienia są nienaruszone na kablach zasilających i przedłużaczach.
- Nie wystawiaj urządzenia na deszcz. Trzymaj je w pomieszczeniu.



## Niebezpieczeństwo wtrysku podskórnego

Podczas pracy agregatem o wysokim ciśnieniu, jesteśmy w stanie wstrzyknąć toksyczne substancje pod skórę i może to spowodować poważne obrażenia ciała. W takich przypadkach, zgłoś się po natychmiastowe leczenie do szpitala. Aby temu zapobiec:

- Nie należy celować pistoletem ani nie spryskiwać ludzi i zwierząt,
- Trzymaj ręce i inne części ciała z dala od miejsca wytryskiwania. Przykład: nie próbuj zatrzymać wycieku pod żadnym pozorem ręką,
- Zawsze używaj osłony końcówki dyszy. Nie rozpylaj bez osłony końcówki dyszy,
- Używaj profesjonalnych dysz,
- Zachowaj ostrożność podczas czyszczenia i wymiany dysz. W przypadku, gdy dysza zatyka się podczas rozpylania, postępuj zgodnie z procedurą usuwania nadmiaru ciśnienia, wyłącz urządzenie i zmniejsz ciśnienie przed przystąpieniem do wyjęcia dyszy do czyszczenia.,
- Sprawdź węże i części pod kątem oznak uszkodzenia. Wymień wszystkie uszkodzone węże lub części,
- To urządzenie jest w stanie wytworzyć ciśnienie 200 bar. Używaj oryginalnych części zamiennych lub akcesoriów.



## Niebezpieczeństwo związane z częściami aluminiowymi

Stosowanie płynów, które nie są reaktywne z aluminium w urządzeniach pod ciśnieniem może spowodować poważną reakcję chemiczną i pęknięcie/ uszkodzenie sprzętu. Nieprzestrzeżenie tego ostrzeżenia może spowodować śmierć, poważne obrażenia ciała lub zniszczenie mienia.

- Nie należy stosować 1,1,1-trichloroetanu, chlorku metylenu, innych fluorowcowanych rozpuszczalników węglowodorowych lub płynów zawierających takie rozpuszczalniki,
- Wiele innych płynów może zawierać chemikalia, które mogą reagować z aluminium. Skontaktuj się z dostawcą materiałów, aby sprawdzić kompatybilność.



## Niebezpieczeństwo związane z nieprawidłowym użyciem sprzętu

Niewłaściwe użycie może spowodować śmierć lub poważne obrażenia ciała, bądź uszkodzenie maszyny.

- Podczas malowania zawsze noś odpowiednie rękawice, okulary chroniące oczy oraz maskę oddechową (w szczególności podczas pracy wewnątrz budynku),
- Nie obsługuj agregatu ani nie rozpylaj w pobliżu dzieci. Trzymaj sprzęt w miejscu niedostępnym dla dzieci,
- Nie sięgaj zbyt daleko ani nie stawaj na niestabilnym podparciu. Utrzymuj właściwą postawę i równowagę cały czas,
- Zachowaj czujność i obserwuj, co robisz,
- Nie pozostawiaj urządzenia pod napięciem lub pod ciśnieniem, gdy jest ono bez nadzoru. Kiedy urządzenie nie jest używane, wyłącz je i wykonaj procedurę usuwania nadmiaru ciśnienia w celu wyłączenia urządzenia.
- Nie obsługuj urządzenia, gdy jesteś zmęczony lub pod wpływem narkotyków lub alkoholu,
- Nie załamuj ani nie zginaj węża zbyt mocno,
- Nie wystawiaj węża na działanie temperatur ani ciśnień przekraczających podane wartości,
- Nie należy używać węża jako elementu wytrzymałościowego do ciągnięcia lub podnoszenia urządzenia.



## Niebezpieczeństwo ruchomych części

Części ruchome mogą ścisnąć, skaleczyć lub amputować palce i inne części ciała.

- Trzymaj się z dala od ruchomych części. Dodaj olej konserwujący tłok, tylko wtedy, gdy urządzenie jest wyłączone,
- Nie obsługuj sprzętu ze zdjętymi osłonami lub pokrowcami,
- Przed sprawdzeniem, przeniesieniem lub serwisowaniem sprzętu, postępuj zgodnie z procedurą usuwania nadmiaru ciśnienia i odłącz wszystkie źródła zasilania.



## Niebezpieczeństwo poparzenia

Powierzchnie urządzenia mogą się bardzo nagrzewać podczas pracy. Aby uniknąć poważnych poparzeń, nie dotykaj gorącego sprzętu. Poczekaj, aż sprzęt całkowicie ostygnie.



## Niebezpieczeństwo związane z toksycznym pyłem lub oparami

Toksyczne płyny lub opary mogą spowodować poważne obrażenia lub śmierć w przypadku dostania się do oczu lub na skórę, wdychania lub połknięcia.



### Ochrona osobista

Podczas pracy, serwisowania lub w obszarze używania sprzętu, należy nosić odpowiedni sprzęt ochronny w celu ochrony przed poważnymi obrażeniami, w tym np. obrażeniami oczu, utratą słuchu, wdychaniem toksycznych oparów i oparzeniami.

Zalecamy między innymi:

- Okulary ochronne i słuchawki ochronne,
- Maski oddechowe, odzież ochronną i rękawice zalecane przez producenta płynów i rozpuszczalników.

## 2. WSKAZÓWKI DOTYCZĄCE KONSERWACJI I BUDOWA AGREGATU

1. Unikaj pracy agregatem bezpowietrznym bez materiału, ponieważ może doprowadzić to do zapowietrzenia układu maszyny, a nawet uszkodzenia sprzętu.
2. Jeśli uszczelnienie zostanie uszkodzone, na co będzie wskazywał wyciek z pompy bądź urządzenie nie będzie nabijało ciśnienia, skontaktuj się z serwisem w celu rozwiązania problemu.
3. Agregat wyposażony jest w filtr, który należy czyścić po każdorazowym użyciu agregatu. Jeśli filtr jest całkowicie zablokowany, wtedy panel zasilania i czujnik ciśnienia mogą zostać spalone. W tej sytuacji bezpiecznik nie jest w stanie zabezpieczyć płytki elektrycznej i czujnika ciśnienia.
4. Dyszę należy wymienić po 4000 - 5000 m<sup>2</sup> w zależności od ścieralności farby.

## BUDOWA WT 32

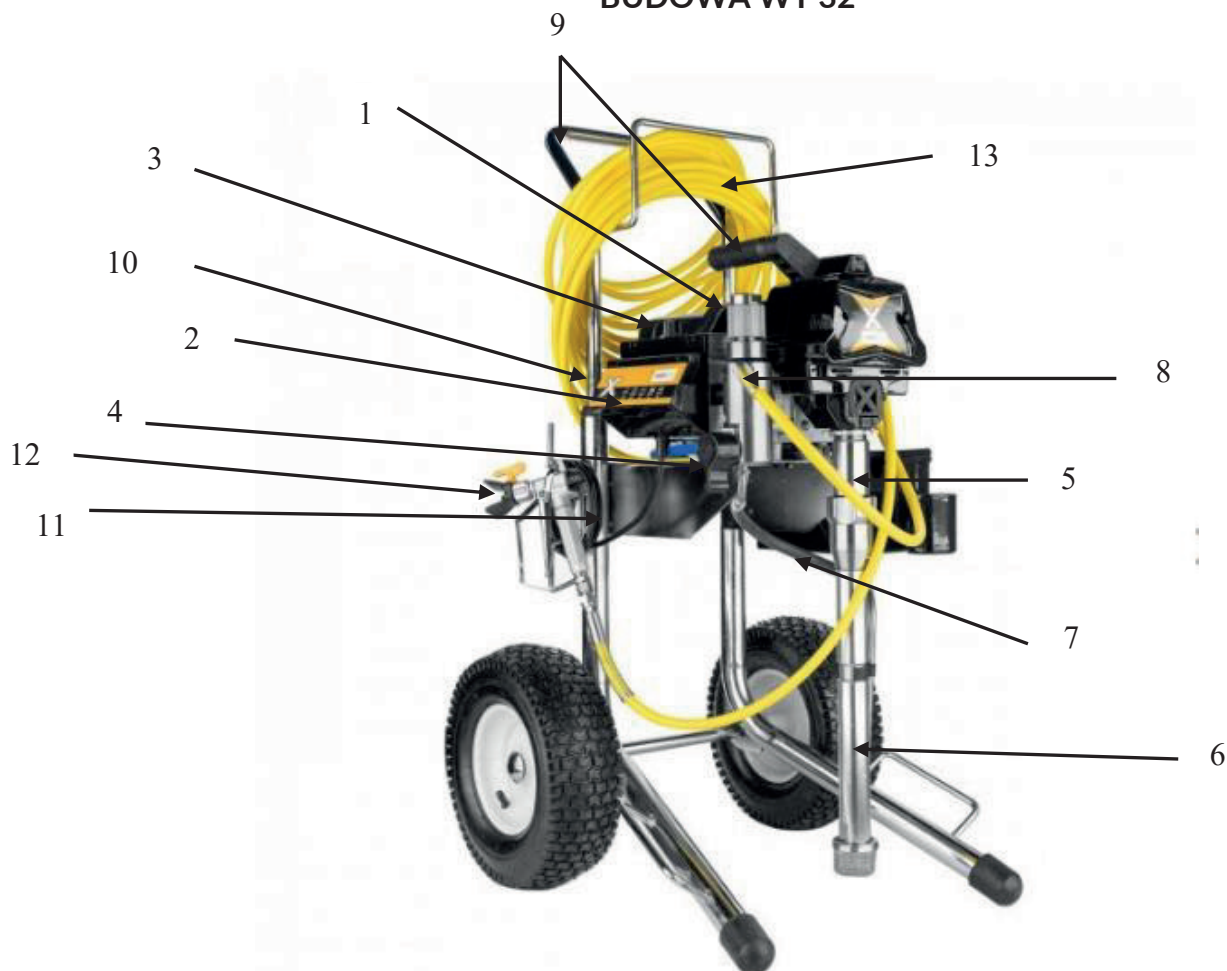

1	Obudowa filtra (filtr kolektora w środku*)	Filtr kolektora zmniejsza zatkanie dyszy.
2	Cyfrowy wyświetlacz ciśnienia (Pod przykrywką)	X28, X32 większe modele z cyfrowym wyświetlaczem ciśnienia.
3	Regulator ciśnienia	Pozwala dostosować ciśnienie do różnego zapotrzebowania.
4	Zawór pracy	<ul style="list-style-type: none"> <li>●Zawór w pozycji skierowanej w dół uruchamia pracę przelewową z rury ssącej do rury odprowadzającej.</li> <li>●Zawór ustawiony w pozycji równoległej kieruje materiał pod ciśnieniem do węża służącego do malowania.</li> <li>●Automatycznie odciąża układ ciśnieniowy w sytuacji zbyt wysokiego ciśnienia</li> </ul>
5	Pompa (tłocznico i uszczelnienie V* wewnątrz)	Zaciąga materiał i przetłacza go do węża. Spuszcza płyn z układu podczas obniżania ciśnienia.



6	Rura ssąca Filtr ssący	Pobiera materiał z pojemnika z farbą do pompy (rura musi być mocno przykręcona, w przeciwnym wypadku powietrze dostanie się do środka, więc ciśnienie nie będzie mogło osiągnąć pożądanego wysokiego stanu).  Filtr ssący zmniejsza możliwość zatkania dyszy oraz dostania się zanieczyszczeń do układu
7	Rura przelewowa	Z niej wydobywa się materiał w trakcie mycia
8	Wyjście na wąż 1/4	Umożliwia podłączenie węża malarskiego
9	Rączka	Ułatwia transport
10	Przełącznik	Włączanie / wyłączanie zasilania
11	Wtyczka zasilania	Wtyczka zasilania UE
12	Bezpowietrzny pistolet natryskowy	Umożliwia nakładanie farby.
13	Wąż wysokociśnieniowy	Transportuje materiał pod wysokim ciśnieniem z pompy do pistoletu natryskowego

\* części eksploatacyjne

### 3. DANE TECHNICZNE

<b>Model / moc silnika</b>	WT32 / 2600 W SILNIK BEZSZCZOTKOWY
<b>Przepływ</b>	3,20l/min
<b>Maksymalny rozmiar dyszy</b>	1 pistolet - 0,031", 2 pistolety - 0,019"
<b>Maksymalne ciśnienie pracy</b>	227 bar/3290 PSI
<b>Waga netto/brutto</b>	32/40 kg
<b>Napięcie/ częstotliwość/ bezpiecznik</b>	230v/50Hz/20C
<b>Maksymalna długość węża</b>	90 m
<b>Metraż</b>	120000 m <sup>2</sup> /rok

## 4. DZIAŁANIE

### Blokada spustu

Zawsze włączaj blokadę spustu po zakończeniu natryskiwania, aby zapobiec przypadkowemu uruchomieniu pistoletu ręką lub w razie upuszczenia bądź uderzenia.



### Procedura obniżania ciśnienia

Postępuj zgodnie z tą **procedurą usuwania nadmiaru ciśnienia** za każdym razem, gdy przestaniesz spryskiwać i przed czyszczeniem, sprawdzaniem, serwisem lub transportem sprzętu.

1. Wyłącz zasilanie i odłącz kabel zasilający.
2. Przekręć zawór zasilający na pozycję przepływu w celu zmniejszenia ciśnienia.



3. Trzymaj pistolet mocno przy boku wiadra.
4. Włącz blokadę spustu.



## UWAGA!

Pozostaw zawór zasilający w pozycji przelewowej, aż będziesz ponownie gotowy do natryskiwania. Jeżeli podejrzewasz, że dysza natryskowa lub wąż jest zatkany, lub że ciśnienie nie zostało całkowicie zwolnione po wykonaniu powyższych kroków, **BARDZO POWOLI** poluzuj zabezpieczenie dyszy lub końcówkę węża, aby stopniowo obniżyć ciśnienie, a następnie poluzuj całkowicie. Wyczyść wąż lub zatkana końcówkę. Jeżeli widzimy, że dysza jest zatkana, pierwszą najszybszą opcją jest obrócenie jej o 180 stopni i naciśnięcie spustu kierując wylot do wiadra.

W celu dokładnego wyczyszczenia dyszy należy ją całkowicie wyciągnąć. Pamiętajmy o tym, aby przed jej wyjęciem spuścić ciśnienie i wyłączyć agregat. Później należy odkręcić uchwyt dyszy, wtedy możemy wyciągnąć dyszę wraz z uszczelką dyszy. Wymienione elementy możemy umyć w ciepłej wodzie z płynem.

## 5. USTAWIENIA

1. Przygotuj farbę zgodnie z zaleceniami producenta. Jest to prawdopodobnie jeden z najważniejszych kroków w kierunku bezproblemowego użycia agregatu! Sprawdź jaką dyszę oraz ciśnienie zaleca producent w karcie technicznej danej farby. Usuń wszystkie powłoki, które mogły utworzyć się na wierzchu farby. Jeżeli to konieczne, rozcieńcz farbę (zgodnie z zaleceniami producenta). Na koniec odcedź farbę przez cienki nylonowy worek filtrujący (dostępny u większości sprzedawców farb), aby usunąć cząsteczki, zawierające zanieczyszczenia, które mogłyby zatkać końcówkę natryskową, bądź uszkodzić uszczelnienie.
2. Dokręć uchwyt dyszy (wraz z dyszą oraz uszczelką dyszy wewnątrz) na gwint 7/8 pistoletu.
3. Rozwiń wąż i podłącz jeden koniec do pistoletu na gwint 1/4". Użyj dwóch kluczy, aby dokręcanie było bezpieczne.

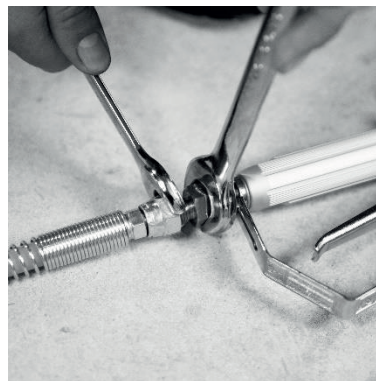

4. Podłącz drugi koniec węża agregatu.

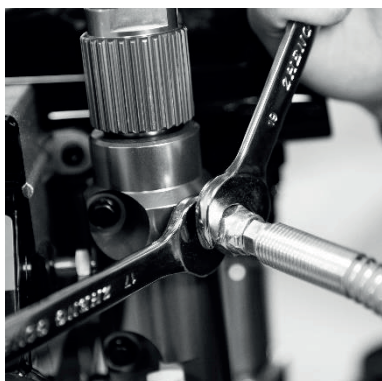

5. Przed każdorazowym użyciem i mniej więcej co 2-3h nanieś bezpośrednio na tłok przez otwór nad pompą 2-3 krople oleju wazelinowego, który znajdziesz w zestawie z agregatem. Rób to za każdym razem, gdy używasz agregatu.



- 6 Sprawdź serwis elektryczny. Upewnij się, że gniazdko elektryczne jest odpowiednio uziemione. Dłuższe przedłużacze mogą wpływać na wydajność agregatu. Użyj więcej węża natryskowego (maksymalnie dodatkowo 45 metrów), a nie dłuższego przedłużacza. Praca na przedłużaczu kiepskiej jakości powoduje uszkodzenie centralki sterującej.
- 7 Podłącz agregat. Na początku upewnij się, że przełącznik włączony/wyłączony jest ustawiony na opcji wyłączony, a potencjometr regulowania ciśnienia jest obrócony całkowicie przeciwnie do ruchu wskazówek zegara. Podłącz agregat do uziemionego gniazdka elektrycznego, które znajduje się co najmniej 3 m od obszaru natryskiwania, aby zmniejszyć ryzyko zapalenia iskier, rozpylenia oparów lub cząstek pyłu. Zgodnie z ruchem wskazówek zegara: silniejsze/wyższe ciśnienie  
**Przeciwnie do ruchu wskazówek zegara: słabsze/nniższe ciśnienie**

## 6. URUCHOMIENIE

1. Najpierw upewnij się, że przełącznik ON/OFF jest w pozycji OFF.
2. Uruchamiając agregat po raz pierwszy, potencjometr ustawiony jest na niskie ciśnienie. Należy od tego zacząć powoli zwiększając do osiągnięcia potrzebnej wartości.
3. Umieść wąż ssący wraz z rurą odprowadzającą w pojemniku z wodą.
4. Zawór pracy powinien być wpierv ustawiony pionowo w dół w pozycji przelewowej.

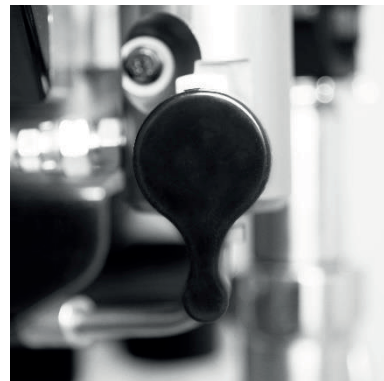

5. Podłącz agregat do uziemionego gniazdka kablowego.
6. Włącz urządzenie.



7. Dokręcaj regulator ciśnienia zgodnie z ruchem wskazówek zegara, aż do momentu osiągnięcia potrzebnej wartości.
8. Wyłącz przełącznik zasilania.

9. Przenieś 2 rury do pojemnika z farbą i zanurz je całkowicie.



10. Włącz przełącznik zasilanie (ON).



11. Kiedy zobaczysz farbę wydobywającą się z rurki odprowadzającej:

- Skieruj pistolet do kubła na odpady.
- Odblokuj blokadę spustu pistoletu.
- Pociągnij i przytrzymaj spust pistoletu.
- Obróć zawór pracy do pozycji natrysku.



12. Kontynuuj trzymanie pistoletu skierowanego do kubła na odpady, dopóki nie zobaczysz, że tylko farba wydobywa się z pistoletu.



13. Zwolnij spust. Włącz blokadę spustu.  
14. Oby dwie rury możesz zaciepić razem.

## 7. TECHNIKA NATRYSKIWANIA

Kluczem do dobrego malowania jest równomierne pokrycie całej powierzchni. W przypadku malowania natryskowego odbywa się to przy wykonywaniu równomiernych ruchów, poruszania ręką ze stałą prędkością i utrzymania pistoletu natryskowego w stałej odległości od malowanej powierzchni.

W miarę możliwości trzymaj pistolet natryskowy pod kątem prostym do powierzchni. Oznacza to, że powinieneś poruszać całym ramieniem do przodu i do tyłu, a nie tylko zginać nadgarstek.

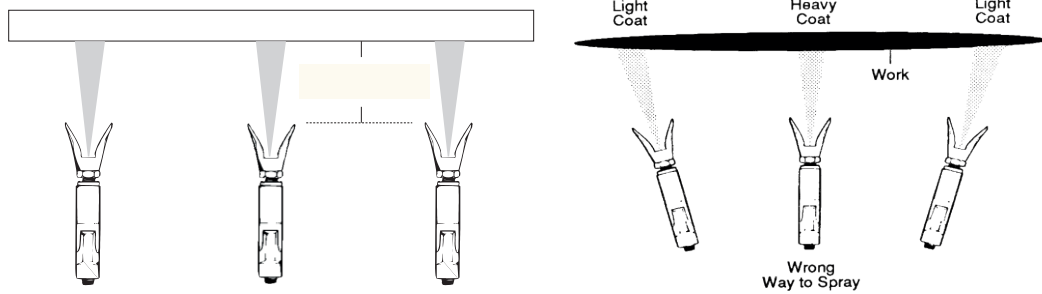

Trzymaj pistolet natryskowy prostopadłe do powierzchni, w przeciwnym razie farba w niektórych miejscach będzie nałożona grubiej niż w pozostałych.

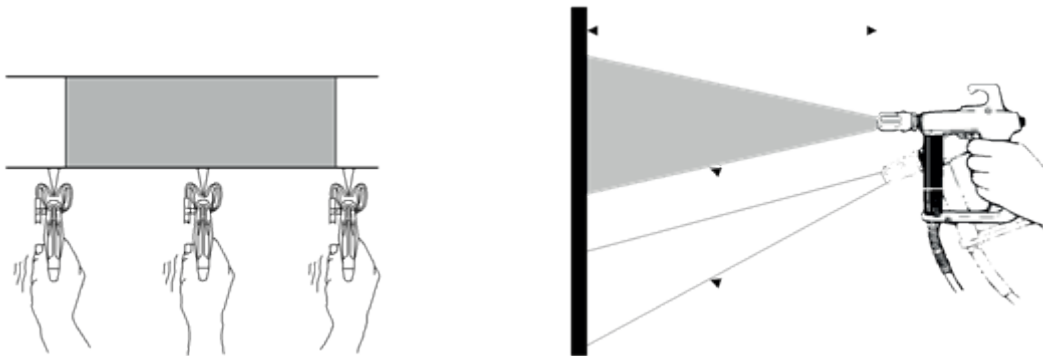

W większości przypadków najlepsza odległość natryskiwania wynosi około (25-30 cm) między końcówką natryskową a powierzchnią.

Pistolet natryskowy należy wyłączyć na końcu każdego pociągnięcia i włączyć ponownie na początku następnego. Zapobiega to tworzeniu się zacieków, zmniejsza zużycie farby, a także zapewnia lepiej wyglądającą pracę. (Patrz zdjęcie poniżej)

Prawidłowa prędkość poruszania pistoletem pozwoli na to, aby pełna, mokra powłoka została nałożona bez zacieków. Nakładanie każdego pociągnięcia o 40% wyżej od poprzedniego zapewni nałożenie odpowiedniej ilości farby. Natryskiwanie jednolitym wzorem ruchu naprzemiennie od prawej do lewej, a następnie od lewej do prawej, zapewnia profesjonalne wykończenie. (Patrz zdjęcie po prawej). Jednym ze sposobów, aby to zrobić jest skierowanie przed włączeniem pistoletu dyszy natryskowej na krawędź ostatniego nałożonego pasa.

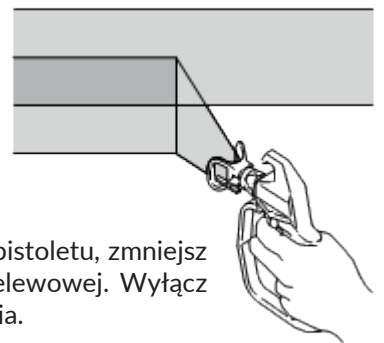

Gdy robisz krótką przerwę od malowania (do 1 godziny), zablokuj spust pistoletu, zmniejsz ciśnienie do minimalnego (zerowego) i ustaw zawór natryskowy w pozycji przelewowej. Wyłącz agregat i wyjmij wtyczkę z gniazdka. Patrz: procedura usuwania nadmiaru ciśnienia.

W przypadku narożników wewnętrznych, takich jak regał na książki lub wnętrze szafki, skieruj pistolet w stronę środka narożnika, aby rozpylić farbę. Wybór takiego wzoru natryskiwania sprawi, że krawędzie po obu stronach będą równomiernie pomalowane.

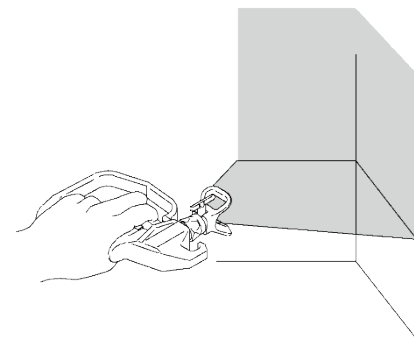

## 8. INSTALOWANIE DYSZY I OSŁONY NA PISTOLECIE NATRYSKOWYM

1. Włącz blokadę spustu.
2. Sprawdź, czy dysza, uszczelka i osłona są zmontowane w pokazanej kolejności.



3. Dysza musi być włożona w osłonę do oporu dopasowując się idealnie do trzpienia dyszy.
4. Zamontuj dyszę i osłonę na pistolecie. **Dokręć nakrętkę zabezpieczającą. Obróć dyszę strzałką w kierunku wylotu farby.**



## 9. WYBÓR DYSZY

### Wybieranie rozmiaru otworu dyszy

Dostępne są dysze o różnych rozmiarach otworów do rozpylania różnych płynów. Agregat zawiera dyszę 0,48 mm (0.019") i 0,53 mm (0.021") do stosowania między innymi do niektórych farby akrylowych i lateksowych. W przypadku wąskich lub mniejszych powierzchni (szafka, ogrodzenie, balustrady) zaleca się dysze z węższym kątem natrysku, która zapewni większą dokładność i kontrolę. W przypadku dużych powierzchni (sufitów / ścian) najlepszym wyborem będzie dysza zaczynająca się numerem 5\*\* lub 6\*\*. Taki wybór umożliwi szybsze pokrycie dużych obszarów. Jak rozumieć numerację dyszy?

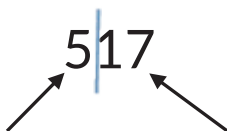

Po pomnożeniu przez 5, wynik to szerokość pasa malowania przy odległości ok 30 cm od ściany. $5 \cdot 5 = 25 \text{ cm}$	17 oznacza średnicę otworu dyszy w tysięcznych cala, czyli 0,017".
---	--

Użycie dobrej jakości dyszy natryskowej, odpowiednio dobranej do projektu malowania, ma kluczowe znaczenie dla uzyskania dobrych rezultatów natryskiwania. Dysza natryskowa kontroluje ilość naniesionej farby. Przy wyborze dyszy należy zdecydować o rozmiarze otworu, w oparciu o trzy czynniki:

1. **Używana farba**
2. **Powierzchnia malowana**
3. **Umiejętność obsługującego urządzenie**

Wybierz agregat w oparciu o rodzaje powłok, które będziesz natryskiwał, i upewnij się, że największa końcówka (rozmiar otworu), której zamierzasz użyć, mieści się w maksymalnym zakresie rozmiaru końcówki, którą może obsłużyć agregat.

Zawsze lepiej wybrać maszynę o większej pojemności, na przykład, jeśli planujesz często używać końcówki 0,48mm (0.019"), pojemność agregatu powinna być większa o jeden otwór końcówki – 53mm (końcówka 0.021"). Zużycie końcówki powoduje wzrost rozmiaru końcówki węża.

### Wybór odpowiedniej dyszy

Zastanów się nad powłoką i natryskiwaną powierzchnią. Upewnij się, że używasz najlepszego rozmiaru otworu dyszy dla danej powłoki i najlepszej jej szerokości dla tej powierzchni. Takie informacje znajdziesz w karcie technicznej danej farby.

### Rozmiar otworu dyszy

Rozmiar otworu dyszy steruje szybkością przepływu - ilością farby, która wydobywa się z pistoletu.

#### Cenna uwaga:

Używaj większych rozmiarów otworów dysz z grubszymi powłokami i mniejszych rozmiarów otworów dysz z cieńszymi powłokami.

Szerokość dyszy określa szerokość pasa malowania. Węższe dysze zapewniają grubszą powłokę, a szersze dysze zapewniają cieńszą powłokę malowania.

## 10. TABELA WYBORU KOŃCÓWKI DYSZY

Rozmiar dyszy	Szerokość nakładanego pasa w cm					Zastosowanie	Rodzaj filtra
	10	15	20	25	30		
cale							
0.011"	211	311	411	511	611	Bejca, lakier, grunt	Mesh 150
0.013"	213	313	413	513	613		
0.015"	215	315	415	515	615	Farba gruntująca	Mesh 100
0.017"	217	317	417	517	617	Farba lateksowa / akryl / emalia	Mesh 60
0.019"	219	319	419	519	619		Mesh 30
0.021"		321	421	521	621		



0.023"		323	423	523	623	Farby elewacyjne, silikonowe	Brak filtra
0.025"		325	425	525	625		
0.027"			427	527	627		
0.029"		329	429	529	629	gładzie	
0.031"		331	431	531	631		
0.033"		333	433	533	633		
0.035"		335		535			
0.043"	243	343	443	543	643		

### 11. WAŻNE INFORMACJE O ZUŻYCIU DYSZY

Ważne jest to, aby wymienić dyszę, gdy się zużyje. Zapewnia to precyzyjny wzór natryskiwania, maksymalną wydajność i jakość wykończenia. Gdy końcówka się zużywa, rozmiar otworu wzrasta, a szerokość wzoru natrysku maleje.



Żywotność dyszy różni się w zależności od powłoki. Można wydłużyć jej żywotność poprzez rozpylanie pod najniższym ciśnieniem, które rozbija (atomizuje) powłokę (warto jednak kierować się zaleceniami producentów farb)

**Zalecana wymiana końcówki lateks: po 4000-5000m<sup>2</sup>**



## 12. CZYSZCZENIE



Podobnie, jak w przypadku innych urządzeń natryskowych, agregat musi być dokładnie czyszczony. W przeciwnym wypadku nie będzie działał poprawnie. Zatkanie konkretnych części, to najczęstsza przyczyna problemów. Przestrzeganie poniższych wskazówek zapewni bezproblemową pracę agregatu.

**Przeprowadź procedurę obniżania ciśnienia.**

**Wyjmij zestaw rur syfonowych z farby i umieść w płynie do płukania.**

**Uwaga: Używaj wody do farb na bazie wody, a specjalistycznego preparatu np. PUMP ARMOR od GRACO do farb na bazie rozpuszczalnika**

<p>1. Włącz zasilanie, obróć zawór pracy poziomo, wyczyść wąż i pistolet.</p> 	<p>2. Zwiększ ciśnienie do około połowy maksymalnego ciśnienia, wyłącz zabezpieczenie spustu, naciśnij spust pistoletu aż pojawi się płyn płuczący.</p>
<p>3. Pistolet umieść nad pojemnikiem z płynem czyszczącym, naciśnij spust pistoletu, aby dokładnie przepłukać system</p> 	<p>4. Obrócić zawór pracy w dół, aby otworzyć obieg i pozwól, aby płyn płuczący krążył tylko przez agregat, w celu oczyszczenia rurki spustowej</p> 
<p>5. Unieś rurkę odprowadzającą i przetóż ją do pustego czystego wiadra. Wymień płyn czyszczący/ wodę na czystą w wiadrze z rurą ssącą. Powtórz zabieg z czyszczeniem na trybie pracy przez wąż, ale tym razem wydobywający się z pistoletu płyn skieruj do pustego wiadra, do momentu aż będzie wydobywała się czysta woda. Zmień tryb pracy na czyszczenie, aby przelewać płyn z pełnego wiadra do pustego z rurką odprowadzającą. Jeśli płyn będzie czysty, proces jest zakończony.</p>	<p>6. Przekręć zawór pracy na malowanie, aby usunąć płyn z węża. Wyłącz zasilanie.</p> 

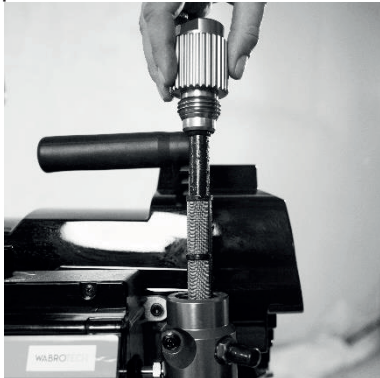
	
<p>7. Obróć zawór pracy w dół, aby otworzyć zawór spustowy. Odłącz agregat.</p> 	<p>8. Wyjmij filtry z pistoletu i agregatu. Wyczyść i sprawdź, zainstaluj filtry ponownie.</p> 
<p>9. W przypadku splukiwania wodą zachęcamy, aby przepłukać ponownie olejem wazelinowym, aby pozostawić powłokę ochronną zapobiegającą zamarzaniu lub korozji.</p>	<p>10. Jeśli urządzenie będzie przechowywane przez ponad 14 dni, po dokładnym wyczyszczeniu urządzenia, zalecamy zakonserwować agregat większą ilością oleju wazelinowego. Należy podłożyć pod rurę ssącą wiaderko z około 2 litrami oleju wazelinowego. Teraz wkładamy 2 rury do środka. Załączamy tryb czyszczenia i w momencie, kiedy zobaczymy, że olej zaczyna wyływać przez rurkę odprowadzającą, wyłączamy agregat, pozostawiając olej wewnątrz. Pomoże to zapobiec zakleszczeniu się, korozji lub zardzewieniu mokrych części. Przed kolejnym użyciem należy przepłukać na takiej samej zasadzie agregat wodą i kiedy zobaczymy, że cały olej wydobyliśmy z urządzenia, możemy go zostawić do kolejnego użycia.</p> 
<p>11. Przetrzyj agregat, wąż i pistolet szmatką nasączoną wodą lub spirytusem mineralnym.</p>	

### 13. ROZWIĄZYWANIE PROBLEMÓW

Problem	Przyczyna	Rozwiązanie
Włącznik zasilania jest włączony oraz agregat jest podłączony, ale silnik i pompa nie pracują	Ciśnienie jest ustawione na zero	Obróć pokrętło regulacji ciśnienia w prawo, aby zwiększyć ustawienie ciśnienia
	Silnik lub sterownik jest uszkodzony	Skontaktuj się z serwisantem.
	Gniazdko elektryczne nie zapewnia mocy	<ul style="list-style-type: none"> <li>• Wypróbuj inne gniazdko albo podłącz inne urządzenie, które wiesz, że działa w celu przetestowania gniazdka</li> <li>• Zresetuj wyłącznik lub wymień bezpiecznik</li> </ul>
	Przedłużacz jest uszkodzony	Wymień przedłużacz
	Przewód elektryczny agregatu jest uszkodzony	Sprawdź, czy przewody lub izolacja nie są uszkodzone. Wymień przewód elektryczny, jeśli jest uszkodzony lub skontaktuj się z doradcą.
	Farba i/lub woda są zamrożone lub stwardniałe w pompie	<p>Odłącz agregat od gniazdka. W przypadku zamrożenia NIE próbuj uruchamiać agregatu, dopóki nie zostanie całkowicie rozmrożony, ponieważ może to spowodować uszkodzenie silnika, tablicy sterowania i/lub układu napędowego</p> <p>Upewnij się, że wyłącznik zasilania jest wyłączony. Umieść agregat w ciepłym miejscu na kilka godzin. Następnie podłącz przewód zasilający i włącz agregat. Powoli zwiększaj ustawienie ciśnienia, żeby zobaczyć, czy silnik się uruchomi</p> <p>Jeżeli farba zostanie utwardzona w agregacie, uszczelnienia pompy, zawory, układ napędowy lub regulator ciśnienia mogą wymagać wymiany. Skontaktuj się z doradcą.</p>
Problem	Przyczyna	Rozwiązanie

Agregat uruchamia się, ale nie maluje	Urządzenie nie zostało zalane po przekręceniu zaworu zasilania	Wymień główny zawór zasilania/natryskiwania
	Brak farby lub rura ssąca nie jest całkowicie zanurzona w farbie	Zanurz rurę ssącą w farbie, minimum do połowy wiaderka
	Zatkany filtr zestawu ssącego	Wyczyść lub wymień filtr
	Luźna rura ssąca na zaworze wlotowym	Oczyść połączenie, sprawdź uszczelnienie i dokręć
	Przecieka zawór wlotowy	Oczyść zawór wlotowy. Upewnij się, że gniazdo kuli nie jest nacięte lub zużyte, a kulka dobrze osadzona, Zamontuj ponownie zawór.
	Zużyte uszczelnienie pompy	Wymień uszczelnienie pompy
	Tłoczyisko jest zużyte lub uszkodzone.	Wyczyść lub wymień
Pompa pracuje, ale nie wytwarza ciśnienia	Pompa nie jest zalana	Zalej pompę
	Filtr na rurze ssącej jest zatkany	Usuń zanieczyszczenia z filtra i upewnij się, że rura ssąca jest zanurzona w płynie
	Rura ssąca nie jest zanurzona w farbie	Upewnij się, że rura ssąca jest zanurzona w farbie, minimum do połowy pojemnika
	Nieszczelna rura ssąca.	Dokręć połączenie rurki ssącej.  Sprawdzić pod kątem pęknięć lub zużytych uszczelek. W przypadku pęknięcia lub uszkodzenia, należy wymienić rurkę ssącą
	Główny zawór zasilania jest zużyty lub zatkany	Wyczyść zawór lub wymień na nowy
Pompa pracuje, ale nie wytwarza ciśnienia	Zastana kulka w pompie	Odkręć filtr na rurze ssącej. Porusz delikatnie palcem od spodu pompy kulkę, aby ją odblokować. Jeżeli kulka się rusza, a nadal agregat nie nabija ciśnienia, można podstawić pełną szklankę z wodą bezpośrednio pod pompę bez filtra.
Pompa pracuje, ale farba tylko kapie lub tryska, gdy pistolet jest uruchomiony	Ciśnienie jest ustawione zbyt nisko	Powoli obracaj pokrętło regulacji ciśnienia zgodnie z ruchem wskazówek zegara, aby zwiększyć ustawienie ciśnienia, które włączy silnik i wytworzy ciśnienie.
	Pierścień uszczelniający w pompie jest zużyty lub zniszczony	Wymień pierścień uszczelniający
	Filtr rury ssącej jest zapchany	Oczyść filtr
	Dysza natryskowa jest zatkana	Odblokuj lub wymień dyszę natryskową
	Filtr agregatu jest zatkany	Wyczyść lub wymień filtr
	Filtr pistoletu natryskowego jest zatkany.	Wyczyść lub wymień filtr pistoletu
	Dysza natryskowa jest za duża lub zużyta	Wymień dyszę

Problem	Przyczyna	Rozwiązanie
Agregat pobiera farbę, ale spada ona po otwarciu pistoletu	Zużyta dyszla natryskowa	Wymień dyszę na nową
	Zatkany filtr rury ssącej	Wyczyść filtr
	Zatkany filtr pistoletu lub uszczelka dyszy	Wyczyść lub wymień filtr, bądź wymień uszczelkę dyszy. Trzymaj dodatkowe filtry pod ręką
	Farba jest zbyt ciężka lub gęsta	Rozcieńcz lub odcedź farbę zachowując zalecenia producenta
	Zużyte uszczelnienie V	Wymień
	Zużyty lub uszkodzony zawór pracy	Wymień zawór
Przecieki związane z montażem dyszy	Niepoprawne złożenie	Sprawdź montaż
	Zużyta uszczelka	Wymień uszczelkę
Pistolet nie rozpyla	Zatkana dysza natryskowa, filtr pistoletu lub dysza	Wyczyść lub wymień elementy
	Zatkany filtr	Wyczyść lub wymień pistolet lub filtr
	Dysza w pozycji do czyszczenia	Obróć dyszę
Bariera uniemożliwiająca malowanie	Ciśnienie jest ustawione zbyt nisko	Zwiększ ciśnienie
	Pistolet, dysza lub filtr ssący są zatkane.	Wyczyść filtr
	Luźna rura ssąca	Dokręć złączkę rury ssącej
	Zużyta dysza	Wymień dyszę
	Za gęsta farba	Rozcieńcz farbę, jeśli jest to możliwe
Zadziało przeciążenie termiczne	Przegrzany silnik	Pozostaw do ostygnięcia od 15 do 30 minut
	Farba gromadzi się na silniku	Oczyść silnik z farby
	Urządzenie wystawione na słońce	Przenieś urządzenie w zacienione miejsce
Brak pokazywania na wyświetlaczu, agregat działa	Wyświetlacz został uszkodzony lub miał złe połączenie	Sprawdź połączenie, wymień wyświetlacz
Wyświetla się kod błędu E02	Błąd w połączeniu	Sprawdź linię sygnałową między czujnikiem ciśnienia a płytą drukowaną (płyta z połączeniami do montażu podzespołów elektronicznych)
Wyświetla się kod błędu E03	Awaria czujnika ciśnienia	Sprawdź czujnik ciśnienia w przypadku słabego połączenia lub uszkodzenia

Wyświetla się kod błędu E04	Skontaktuj się ze swoim dostawcą	Skontaktuj się ze swoim dostawcą
Wyświetla się kod błędu E06	Alarm IPM	Skontaktuj się ze swoim dostawcą
Wyświetla się kod błędu E07	Wysokie ciśnienie w trakcie czyszczenia	Zmniejsz ciśnienie w trakcie czyszczenia
Wyświetla się kod błędu E08	Niskie napięcie sieciowe	Sprawdź zasilacz
Farba wycieka poza pompą	Uszczelniacze pompy są zużyte	Wymień uszczelniacze pompy
Wzór malowanego pasa zmienia się dramatycznie podczas natryskiwania lub agregat nie włącza się natychmiast po wznowieniu natryskiwania.	Przetąacznik regulacji ciśnienia jest zużyty i powoduje nadmierne zmiany ciśnienia.	Skontaktuj się ze swoim dostawcą

**14. SCHEMAT URZĄDZENIA:**

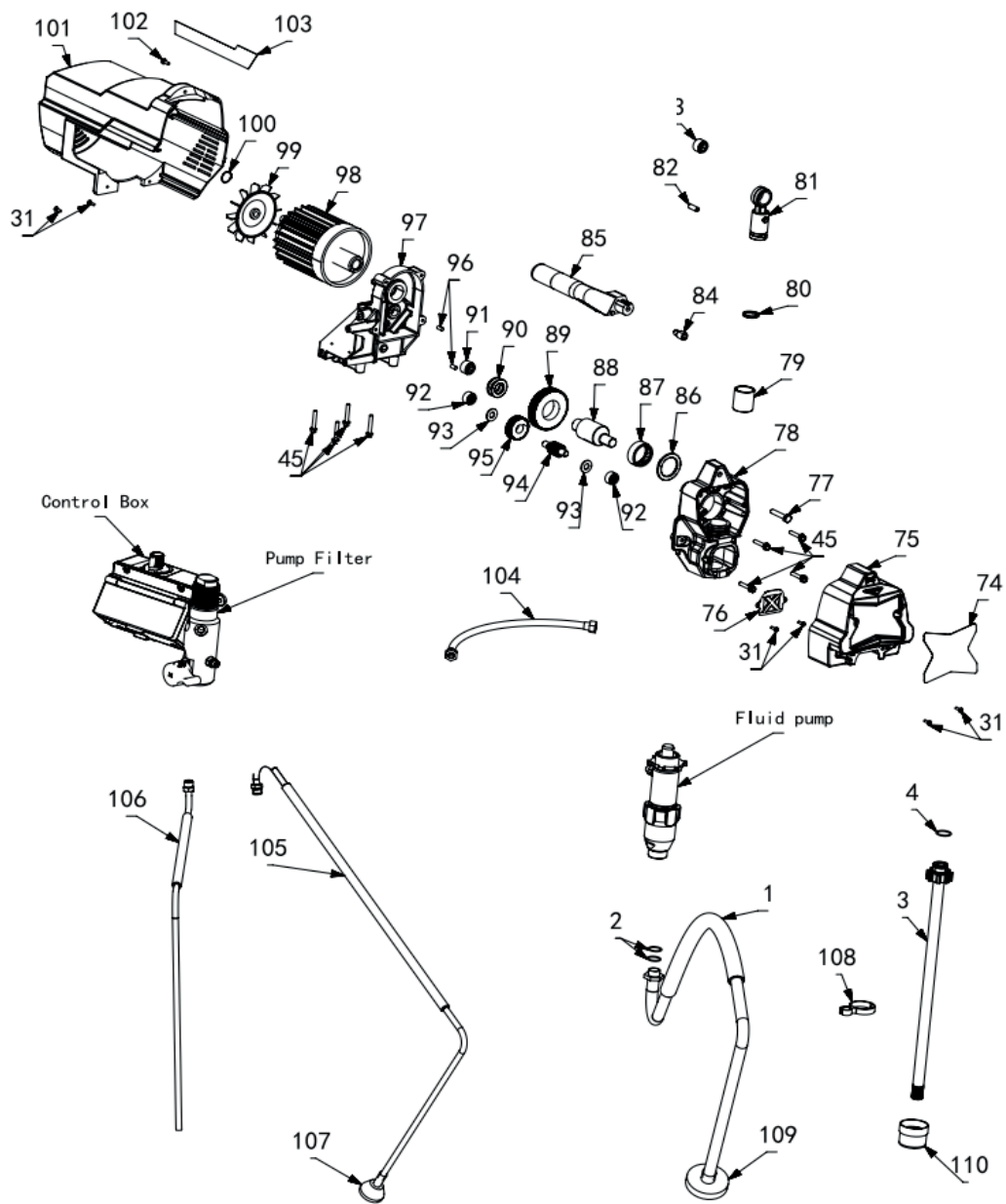





**EC DECLARATION OF CONFORMITY**  
***Deklaracja zgodności***

Importer wyrobu:

Wabro s. c., NIP 626 303 23 31 Arki Bożka 2A, 41-910 Bytom, **Polska**

Product description (Opis produktu): Airless paint machine (Natryskiwacz farby bez powietrza)

Model No.: **WT 28 (X28)** (modele wyszczególnione)

Serial No.: 001/2023 – 060/2024 (numery seryjne)

We hereby declare that the listed above equipment is manufactured in accordance with the following EU Directives placed below (Deklarujemy, że wymienione powyżej urządzenia zostały wyprodukowane zgodnie z następującymi Dyrektywami Europejskimi):

<b>2006/42/EC</b>	<b>MD – Dyrektywa Maszynowa</b>
<b>2014/30/UE</b>	<b>EMC – Kompatybilność Elektromagnetyczna</b>
<b>2014/35/UE</b>	<b>LVD - Dyrektywa niskonapięciowa</b>

and harmonised with these directives standards (oraz zharmonizowanymi z tymi dyrektywami normami):

<b>EMC*</b>	<b>EN 1953:2013</b> <b>EN IEC 61000-6-1:2019</b> <b>EN IEC 61000-6-3:2007+A1:2011+AC:2012</b> <b>EN IEC 61000-3-2:2019</b> <b>EN 61000-3-3:2013+A1:2019</b>
<b>MD*</b>	<b>PN-EN ISO 12100:2010</b>
<b>LVD*</b>	<b>PN-EN 60204-1:2018</b>

Representative in the EU (przedstawiciel upoważniony na terenie Unii Europejskiej) and authorized to compile the technical documentation (i upoważniony do sporządzenia dokumentacji technicznej)	Issued by : Wabro s.c. (sporządzono przez)
Mateusz Broszczak Wabro s. c. Arki Bożka 2A 41-910 Bytom Polska Tel. 731 707 242	Place, Date : Bytom, 02.01.2024 (miejsce, data)
	Name, Surname : Mateusz Broszczak (imię i nazwisko)
	Position : Współwłaściciel

Mateusz Broszczak  
General manager  
02.01.2024--Polska

**WABROTECH**  
WABRO s.c.  
ul. Arki Bożka 2A, 41-910 Bytom  
NIP: 626 303 23 31 REGON: 381911373  
Tel.: +48 731 707 113